

USER MANUAL

ST1 | ST3 | ST5

ESPAÑOL

+STROMER-



COMPONENTES DE LA S-PEDELEC STROMER

i Si durante la lectura deja abierta esta página, podrá reconocer inmediatamente el componente sobre el que se está informando en ese momento.

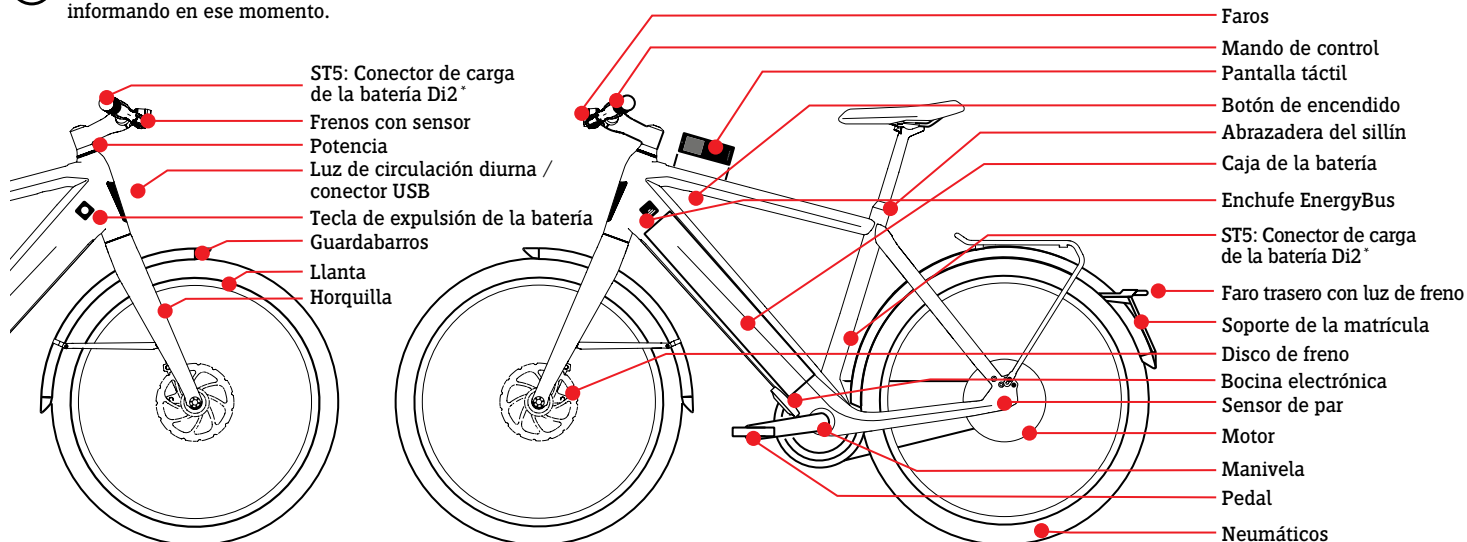

Envío

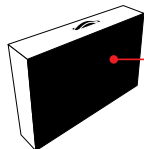

Contenido:
 - Manual de instrucciones
 Stromer S-Pedelec
 - Cargador de la batería

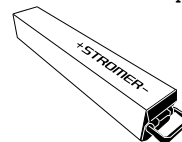

* La posición depende de la versión

i Es posible que la S-Pedelec que ha adquirido tenga un aspecto diferente. Esta guía describe S-Pedelecs. Este manual de instrucciones está incluido en el paquete de envío de su S-Pedelec y solo es válido para estos modelos.

ESTIMADO/A CLIENTE:

Nos gustaría empezar dándole la enhorabuena por la adquisición de su nueva Stromer y facilitarle información importante sobre su nuevo vehículo premium.

Le ayudará a utilizar la tecnología mejor y a evitar riesgos. Lea el manual de instrucciones detalladamente y guárdelo en un lugar seguro.

Se le entregó su Stromer totalmente montada y ajustada. Si no fuese el caso, dirijase a su distribuidor Stromer para que realice estos trabajos.

Se supone que el propietario de esta S-Pedelec cuenta con conocimientos básicos y suficientes en el manejo de bicicletas. Todas las personas que

- utilicen,
- reparen, realicen el mantenimiento,
- limpien
- o desechen esta S-Pedelec

deben haber leído y comprendido todo el contenido de este manual de instrucciones. Si tiene más preguntas o no ha entendido algún tema del todo, por su seguridad es imprescindible que pregunte a un distribuidor Stromer.

Toda la información de este manual de instrucciones se refiere al montaje, la tecnología, el cuidado y el mantenimiento. Tenga en cuenta esta información, gran parte de la misma es relevante para su seguridad y un incumplimiento puede provocar accidentes graves y daños económicos.

Debido a la potente tecnología de una S-Pedelec moderna, solo hemos descrito los puntos principales.

Si desea conocer detalles técnicos específicos, consulte el manual de instrucciones del fabricante correspondiente de los componentes utilizados. Los encontrará en Internet en **www.stromerbike.com/support**

i ¡Antes de empezar a circular infórmese de cuál es el permiso de circulación que necesita para conducir y si necesita uno!

i Infórmese de cuál es el reglamento nacional vigente en su país y respétele.

Antes de comenzar a circular por la vía pública con su S-Pedelec, familiarícese con las disposiciones legislativas nacionales de su país. Estas incluyen información sobre cómo tiene que estar equipada la S-Pedelec para su circulación en la vía pública y qué permiso de circulación necesita para conducir la Stromer.

Entre ellas se encuentra la siguiente información:

- El tipo de sistemas de iluminación que debe montarse o integrarse.
- El tipo de frenos que deben montarse.
- Posibles restricciones de edad en ciertas áreas.
- Posibles limitaciones en la conducción de niños por vías públicas.
- Posible obligación de llevar un casco.

INFORMACIÓN DE SEGURIDAD

Lea con detenimiento todas las advertencias y avisos de este manual de instrucciones antes de comenzar a utilizar la S-Pedelec. Guarde el manual de instrucciones siempre cerca de su S-Pedelec para tenerlo siempre a su disposición.

¡Antes del primer trayecto, asegúrese de leer los capítulos «Antes de la primera utilización» y «Antes de cada uso»!

Si cede su S-Pedelec a terceras personas, no olvide darles también este manual de instrucciones. En esta guía encontrará símbolos que merecen una atención especial por su parte. ¡Cuando vea estos símbolos existirá la posibilidad de que se produzca el riesgo descrito! El área a la que se refiere la advertencia estará resaltada en color rojo.

 **Indicación:** Este símbolo le ofrece información sobre el manejo del producto o la parte correspondiente del manual de instrucciones, a la que es preciso prestar especial atención.

 **Atención:** Este símbolo le advierte de un uso inadecuado, que puede derivar en daños materiales y medioambientales.

 **Peligro:** Este símbolo se refiere a un riesgo potencial de lesión si no se cumplen los requisitos de manipulación correspondientes o si no se toman las medidas de precaución adecuadas.

 **Unión roscada importante:** En este caso, debe apretarse con un par exacto. El par de apriete correcto está reflejado, o bien sobre el componente, o si no fuese así, lo encontrará en la tabla de valores de pares de apriete en la página 32. Para aplicar un par de apriete exacto debe utilizar una llave dinamométrica. ¡Si no tiene una llave dinamométrica, le recomendamos que deje estos trabajos en manos de un distribuidor Stromer! ¡Las partes que no estén bien apretadas pueden aflojarse o partirse! ¡La consecuencia puede ser una caída grave!

 ¡Las S-Pedelec modernas son alta tecnología! ¡Los trabajos en ellas requieren conocimientos adecuados, experiencia y herramientas especiales! ¡No realice usted mismo ningún trabajo en su S-Pedelec! ¡Lleve su S-Pedelec a un taller especializado cuando necesite realizar tareas de reparación, mantenimiento y puesta a punto!

Verifique periódicamente la fijación de todas las uniones roscadas y la integridad de todos los componentes.

Riesgos por enganche

 Tanto el mantenimiento como la revisión pueden entrañar peligros derivados de las piezas de su Stromer, que giran o se mueven. Protéjase evitando vestir ropa ancha que pueda engancharse. Manténgase alejado de los componentes que giran (ruedas, discos de freno, engranajes) durante el accionamiento, mantenimiento y cuidado de estos, y no toque ninguna pieza puntiaguda o sobresaliente (manivelas, pedales).

CONTENIDO

Componentes de la S-Pedelec Stromer _____	2	Uso adecuado _____	16	Servicio / Mantenimiento _____	26
Estimado/a cliente: _____	3	Sustitución de componentes de una Pedelec rápida _____	17	Tornillos y llave dinamométrica _____	26
Información de seguridad _____	4	Conducir una Stromer _____	17	Cadena / motor _____	27
Guía de inicio rápido Stromer _____	6	Botón de encendido _____	17	Llantas / neumáticos _____	27
Por su seguridad _____	8	Encendido _____	17	Subsanar un pinchazo _____	28
Advertencias sobre electricidad y electrónica _____	9	Apagado _____	17	Frenos _____	28
Sistema de iluminación _____	9	Modo de espera _____	17	Marchas _____	29
Asientos infantiles, remolques infantiles y remolques de carga _____	10	Mando de control _____	18	Está prohibido tunear la S-Pedelec _____	29
Remolques _____	10	Niveles de soporte _____	18	Esquema de revisión _____	29
Montaje _____	11	Sistema de iluminación _____	18	Lubricación _____	31
Advertencia para padres y educadores _____	11	Modo de freno / recuperación _____	18	Uniones roscadas _____	32
Antes de la primera utilización _____	11	Bocina electrónica _____	18	Garantía, defectos, desgaste _____	36
Antes de cada uso _____	14	Pantalla táctil / indicador _____	19	Desgaste _____	36
Cuando se haya caído _____	14	Pantalla táctil _____	19	Datos técnicos _____	36
Transporte de equipaje y carga _____	15	Conector de carga USB _____	20	Consejos para la protección del medio ambiente _____	38
Portaequipajes _____	15	Menú y ajustes _____	20	Aviso legal _____	38
Disposiciones legales _____	15	Navegación por el menú _____	20		
		Manejo de la batería _____	21		
		Instrucciones de seguridad de la batería _____	21		
		Almacenamiento de la batería _____	22		
		Extraer la batería _____	23		
		Insertar la batería _____	23		
		Advertencias de seguridad para el cargador _____	23		
		Cargar la batería _____	24		

GUÍA DE INICIO RÁPIDO STROMER

i Esta es una guía rápida dirigida a conductores de S-Pedelects experimentados. Debe leer el manual de instrucciones original en su totalidad para conseguir una conducción segura aunque tenga experiencia con S-Pedelects.

Encontrará información complementaria detallada sobre las funciones y configuraciones en la app de Stromer o en Internet en la siguiente dirección:

www.stromerbike.com/support

1) Antes del primer trayecto, cargue la batería por completo, de forma externa o interna.

a) Carga externa de la batería:

Extraer la batería

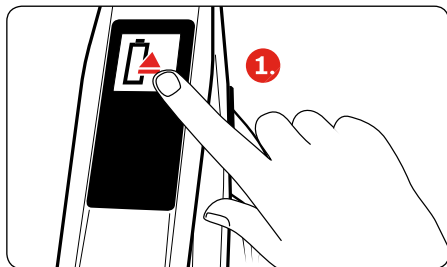

Haga clic en el icono «Expulsar batería»

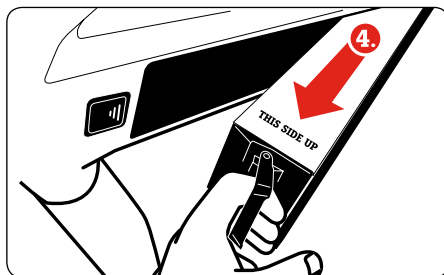
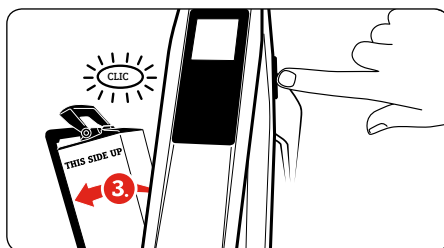
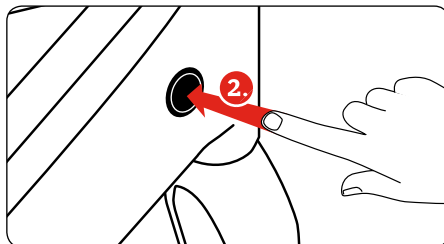

i La batería solo puede desbloquearse cuando la bicicleta está parada.

a) Carga externa de la batería

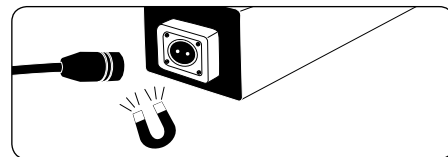

! Cargue las baterías Stromer solo con cargadores de batería Stromer.

Insertar la batería

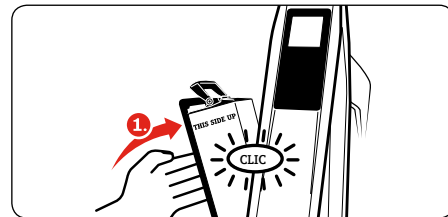
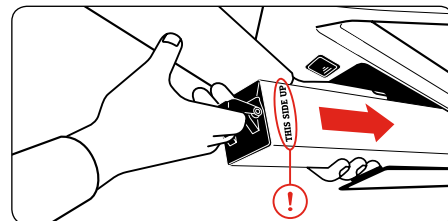

! Las palabras «THIS SIDE UP» deben estar visibles en la parte superior.

b) Carga interna de la batería

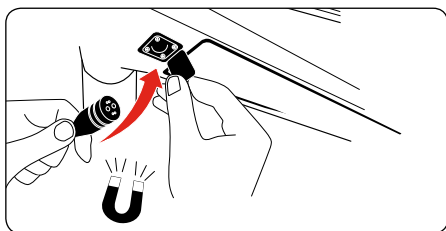

! Cargue la batería Stomer solo con un cargador de batería Stomer.

2) Encienda el sistema eléctrico

La tecla de encendido se encuentra en la parte inferior del tubo superior, bajo la pantalla táctil.

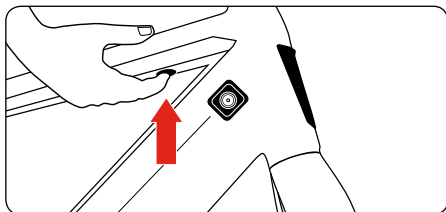

⚡ Para su seguridad, el motor de la Stomer solo comenzará a funcionar cuando haya alcanzado una velocidad mínima. No obstante, mantenga siempre uno de los frenos activados antes de poner el primer pie en el pedal. La aceleración brusca puede sorprenderle desprevenido. Arrancar sin control en el tráfico de carretera o sobre terreno sin asfaltar puede provocar caídas o lesiones graves. Familiarícese con el funcionamiento y la conducción de su Stomer en un lugar tranquilo y seguro antes de incorporarse a la circulación por carretera.

⚡ No conduzca nunca si la batería no está insertada. Sin la batería no se cierra el compartimento de la misma, lo cual aumenta el riesgo de caídas y lesiones.

i Por supuesto, la Stomer también puede utilizarse sin motor, como una bicicleta normal.

El soporte del motor depende de la fuerza que actúe sobre los pedales. Cuanta más fuerza aplique sobre los pedales, mayor será el soporte por parte del motor. Si durante la conducción deja de pedalear, cesará el soporte del motor. El soporte del motor volverá a activarse en cuanto aplique fuerza sobre los pedales.

Mando de control

El mando de control del manillar le permite controlar las funciones más importantes durante la marcha sin retirar las manos del manillar.

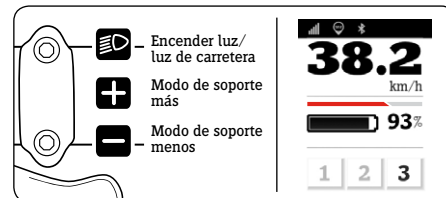

Ajustes básicos del modo de conducción

Pantalla táctil

3) Apague el sistema eléctrico al terminar la conducción

1. Presione la tecla de encendido para acceder a la pantalla de accesos directos.
2. En la pantalla de accesos directos, seleccione **OFF**.

Modo de espera

Si no la apaga, tras 5 minutos de inactividad su Stomer entrará en modo de espera. En el modo de espera el sistema de sensores sigue activo. El sistema se reactivará por sí solo en cuanto usted mueva su Stomer.

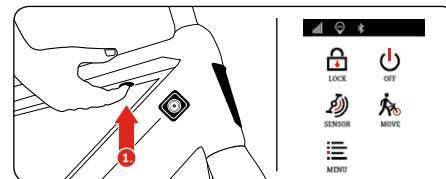

Apagado de la pantalla táctil

POR SU SEGURIDAD

Antes de circular por la vía pública, infórmese de las normas vigentes en su país.

En muchos países necesitará un permiso de circulación para conducir una S-Pedelec. Verifique cuáles son las disposiciones legales en su país respectivo antes de comenzar a utilizarla.

Este manual de instrucciones parte de la base de que usted sabe montar en bicicleta. No es una guía para aprender a conducir una S-Pedelec. Tampoco está destinado a ofrecer información sobre cómo montar o reparar, realizar trabajos de montaje y reparación en su Stromer.

Tenga en cuenta en todo momento que la conducción de una S-Pedelec siempre comporta riesgos. Como conductor o conductora, usted es especialmente más vulnerable. Tenga en cuenta en todo momento que nunca estará tan protegido como en el coche, por ejemplo, puesto que no dispone de sistema de airbags ni de carrocería. Sin embargo, usted conduce más deprisa y por zonas de la carretera distintas de las que utilizan los peatones o muchos ciclistas que conducen sin el correspondiente motor auxiliar de alta potencia. Por consiguiente, preste atención a los demás usuarios de la vía.

El conductor debe tener en cuenta algunas recomendaciones

- ¡Utilice siempre un casco de S-Pedelec adaptado y adecuado en todos los recorridos que haga!
- Consulte la guía del fabricante del casco para saber cómo colocarlo correctamente.



- Lleve siempre ropa de color claro o de deporte con elementos reflectantes (como chalecos reflectantes) durante la conducción. Es importante para que pueda ser visto por otros usuarios de la vía a tiempo.
- Es obligatorio llevar ropa ajustada en las piernas y, si fuese necesario, lleve aros o tiras para sujetar el bajo del pantalón. Lleve calzado con suela rígida y antideslizante.
- ¡No conduzca nunca con las manos separadas del manillar!
- No lleve auriculares ni hable por teléfono cuando vaya en la S-Pedelec. No conduzca si no está en condiciones de controlar la conducción por completo. Debe estar siempre en condiciones óptimas para conducir.
- Adapte su conducción cuando vaya por pavimentos mojados o resbaladizos. Conduzca más despacio y frene con cuidado y a tiempo, ya que la distancia de frenado es significativamente mayor.

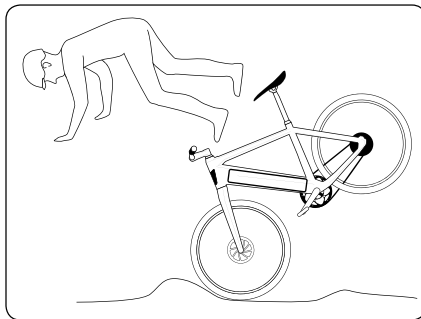

- Adapte su velocidad al terreno y a sus habilidades de conducción.

Tenga en cuenta que, como usuario de la vía, con el S-Pedelec usted está expuesto a mayores riesgos. ¡Protéjase a usted mismo y a los demás con una conducción segura y responsable!



Tenga en cuenta que con una S-Pedelec la conducción es mucho más rápida que con una bicicleta sin accionamiento eléctrico. Es posible que otros usuarios de la vía tengan una idea equivocada de ello. Dé a la S-Pedelec solo el uso para el que está destinada. Encontrará información importante al respecto en la sección «Uso adecuado». En caso de dudas sobre el ámbito de aplicación y los límites de un uso adecuado de la S-Pedelec, pregunte a su distribuidor Stromer.

ADVERTENCIAS SOBRE ELECTRICIDAD Y ELECTRÓNICA

 Encontrará información sobre el funcionamiento, mantenimiento y cuidados, así como datos técnicos, en esta guía, en: www.stromerbike.com/support así como en la página web del correspondiente fabricante de componentes en Internet.

 La instalación eléctrica de su S-Pedelec es muy potente. Para un funcionamiento correcto y seguro es imprescindible realizar un mantenimiento regular en un distribuidor Stromer. Ellos comprobarán la versión actual del software y se asegurarán de instalar actualizaciones importantes que afectan a la seguridad y la comodidad durante la conducción.

Desactive la instalación eléctrica y retire la batería inmediatamente si detecta daños en la instalación eléctrica o, por ejemplo, si después de una caída o accidente, algunas partes eléctricas están abiertas.

Contacte siempre con su distribuidor Stromer para reparaciones o cuando tenga alguna pregunta, problema, o detecte que existe algún fallo. ¡La falta de conocimientos técnicos puede ocasionar accidentes graves y daños!

 Desconecte el sistema eléctrico y retire la batería antes de realizar cualquier tipo de trabajo. Asegúrese de que el cargador no está conectado.

 ¡Si su S-Pedelec Stromer no arranca y no muestra ningún mensaje de error, compruebe que ambas palancas de freno estén en la posición inicial! ¡Si se presiona una de las palancas de freno no se transmitirá la potencia del motor!

SISTEMA DE ILUMINACIÓN

Cuando la luz de circulación diurna está activada, se ilumina en cuanto se enciende la Stromer (véase luz de circulación diurna www.stromerbike.com/support).

La luz de circulación diurna no está legalmente permitida en algunos países y, por lo tanto, no puede activarse allí. **¡Infórmese sobre las respectivas disposiciones legales!**

 Le recomendamos, **siempre y cuando esté permitido en su país correspondiente**, activar siempre las luces de circulación diurna. Los demás usuarios de la vía percibirán mejor su presencia y usted aumentará su propia seguridad en la carretera.

 ¡Es vital que funcione el sistema de iluminación! Confíe el montaje, control y reparación a su distribuidor Stromer.

Las S-Pedelects que van a utilizarse en la vía pública deben estar equipadas con un generador, una batería para la iluminación continua o un dispositivo recargable de almacenamiento de energía como fuente de energía para el funcionamiento del faro y de las luces traseras. El dispositivo de iluminación de la Stromer se recarga mediante la batería o, si esta está vacía, mediante la función de dinamo del motor.

Las S-Pedelec Strmer están equipadas con bombillas LED de última tecnología.

i En los faros LED modernos no puede sustituir las bombillas. Limpie los reflectores y los faros con regularidad. Para ello, se recomienda utilizar agua y jabón o detergente.

Recomendamos ajustar el haz de luz del faro delantero inclinado, de forma que el centro del cono de luz a una distancia de 5 metros delante del faro esté situado como mínimo a la mitad de la altura de su punto de emisión en el faro. La legislación alemana recomienda esta configuración.

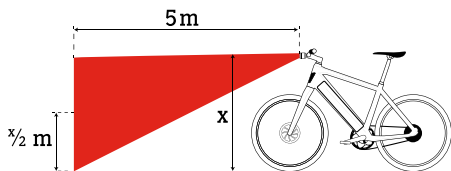

¡No está permitido modificar los ajustes técnicos del sistema de iluminación y hacerlo puede derivar en la pérdida de la garantía y de los servicios de garantía, además de las coberturas del seguro! Encontrará más información sobre este tema en: www.stromerbike.com/support

ASIENTOS INFANTILES, REMOLQUES INFANTILES Y REMOLQUES DE CARGA

i ¡Las S-Pedelec Stromer no pueden equiparse con asientos infantiles!

! ¡No deje a los niños sin vigilancia y sin indicarles exhaustivamente cómo utilizar una S-Pedelec! Explique a los niños cuáles son los peligros de utilizar dispositivos eléctricos.

¡Si un niño quiere conducir una S-Pedelec, averigüe si el niño alcanza la edad necesaria y si, dado el caso, cuenta con el permiso de circulación necesario!

i En cualquier caso, infórmese de la normativa nacional vigente para el uso de remolques infantiles y remolques de carga. ¡Esto también puede afectar a la velocidad máxima y peso total permitidos! En muchos países el uso de remolques infantiles con S-Pedelecs está prohibido.

Remolques

i Para el uso con remolques, infórmese de cuáles son las disposiciones vigentes en su país.

Utilice con su Stromer solo aquellos remolques que estén específicamente homologados para su uso con S-Pede. Tenga en cuenta que en muchos

países el transporte de niños en un remolque acoplado a una S-Pedelec está prohibido.

Tenga en cuenta que el comportamiento de la Stromer cambia cuando está ensamblada con un remolque. En las curvas cerradas algunos remolques tienden a inclinarse. Conduzca con cuidado y adapte su velocidad y estilo de conducción a las circunstancias.

Algunos remolques solo reciben la homologación del fabricante para su uso en bicicletas o Pedelecs (asistencia al pedaleo hasta 25 km/h). Es fundamental que respete las advertencias del fabricante respectivo.

Situación legal en Suiza

Transportar remolques está permitido si se cumplen ciertas condiciones y si se respetan las restricciones [Reglamento suizo sobre las normas de tráfico (VRV), art. 68, sec. 1, en combinación con el art. 68, sec. 7].

En un remolque solo pueden transportarse, como máximo, dos niños, en asientos infantiles protegidos (VRV, art. 63, sec. 3, l. d).

En Pedelecs rápidos con asistencia al pedaleo de más de 25 km/h está permitido transportar niños en un remolque. No está permitido utilizar un remolque infantil y un asiento infantil al mismo tiempo. (VRV art. 63 sec. 3 l. d. VrV)

En Suiza los niños que son transportados no tienen la obligación de llevar casco. Sin embargo, nosotros recomendamos que los niños que vayan en un remolque lleven siempre puesto un casco y lleven abrochado el sistema de cinturones propio del remolque.

Situación jurídica en el ámbito legal de la Unión Europea

En las pedelecs con un soporte de pedal de hasta 25 km/h se permite llevar niños de dos a siete años en un remolque diseñado especialmente para ello (artículo 21, apartado 3, de la OAVS). El uso del casco no es obligatorio para los niños transportados en la mayoría de los casos. Sin embargo, recomendamos encarecidamente que los niños que vayan en un remolque lleven siempre puesto un casco y lleven abrochado el sistema de cinturones propio del remolque.

i Infórmese sobre las disposiciones legales en su país.

Montaje

i Deje que el distribuidor Stromer monte el remolque y su sistema de anclaje.

Stromer ha probado el montaje de los siguientes sistemas de remolque:

- Los anclajes de Thule ezHitch, Weber-E y Burley se pueden montar en el juego de placas de remolque Stromer. Compruebe los demás sistemas de anclaje antes de comprarlos.

Advertencia para padres y educadores

Como educador usted es responsable de la seguridad y las actividades que realice su hijo. Esto incluye su responsabilidad por el estado técnico de la S-Pedelec y su adaptación al conductor.

También debe asegurarse de que el niño ha aprendido a manejar la S-Pedelec de forma segura y de que cumple todos los requisitos legales y específicos de cada país; por ejemplo, que haya alcanzado la edad mínima reglamentaria y, si fuese necesario, estuviese en posesión del permiso de circulación obligatorio.

Asegúrese de que su hijo ha aprendido y comprendido cómo manejar su S-Pedelec con seguridad y responsabilidad en el entorno en el que se va a desplazar.

i ¡No deje a los niños sin vigilancia y sin indicarles exhaustivamente cómo utilizar una S-Pedelec! Explique a los niños cuáles son los peligros de utilizar dispositivos eléctricos.

ANTES DE LA PRIMERA UTILIZACIÓN

Lea con detenimiento todas las advertencias y recomendaciones de este manual de instrucciones antes de comenzar a utilizar la S-Pedelec. Tenga en cuenta también los manuales de instrucciones de cada uno de los fabricantes de componentes, que encontrará en Internet.

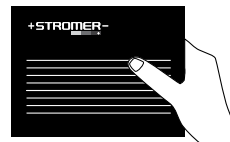

Su distribuidor de Stromer estará encantado de responder a cualquier pregunta que le surja tras la lectura del presente manual. Asegúrese de que la S-Pedelec está lista para ser utilizada y que está ajustada a las medidas de su cuerpo. Entre estos figuran:

- La posición y ajuste del sillín y el manillar
 - El montaje y ajuste de los frenos.
 - Ajuste de las ruedas en el cuadro y la horquilla
- Para garantizar que disfruta de una posición de marcha segura y cómoda, por favor pida a su distribuidor de Stromer que revise la posición del manillar y su soporte.
- Ajuste el sillín hasta alcanzar una posición cómoda y segura para usted (ver página 12).
 - Deje que su distribuidor de Stromer configure la posición de los frenos de manera que las palancas de freno se alcancen fácilmente.
 - Memorice la disposición de las manetas de los frenos delantero y trasero.

i Familiarícese con su nueva bicicleta en un lugar seguro.

 Los sistemas de freno modernos pueden tener un efecto de frenado significativamente mayor y diferente del de los frenos a los que usted está acostumbrado. ¡Antes de circular, pruebe el funcionamiento de los frenos en un terreno seguro y sin tráfico!

Tenga en cuenta que el efecto de los frenos en superficies mojadas y resbaladizas puede constituir un peligro diferente. ¡Adapte su estilo de conducción a posibles distancias de frenado mayores y a superficies resbaladizas!

 Si su S-Pedelec cuenta con calapiés de plástico o de caucho, le recomendamos que se familiarice con el agarre que estos proporcionan. ¡Cuando están húmedos, los pedales de goma y de plástico son muy resbaladizos!

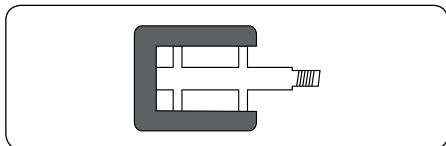

Asegúrese de que las ruedas están fijadas con seguridad al cuadro y a la horquilla. Compruebe que los ejes pasantes y todos los tornillos y tuercas de fijación están correctamente apretados (véase la sección «Uniones roscadas»).

Si durante el funcionamiento escucha vibraciones u otro tipo de ruidos extraños, consulte inmediatamente a un distribuidor Stromer para que deter-

mine la causa y solucione el problema antes de que usted siga circulando.

Empuje la S-Pedelec hacia delante con la palanca de freno activada. Si acciona el freno trasero, la rueda trasera debe bloquearse, mientras que si acciona el freno delantero, la rueda trasera debe elevarse del suelo. La dirección tampoco deberá vibrar al frenar ni mostrar juego.

¡Realice una primera conducción de prueba en un lugar seguro para acostumbrarse a los nuevos frenos! Los frenos modernos tienen un efecto de frenado muy intenso.

Compruebe la presión del aire en los neumáticos. La presión recomendada se encuentra indicada en la caja de la batería y en las ruedas, en los laterales de los neumáticos. Observe estrictamente los valores de presión mínima y máxima del fabricante.

Si no se indica la presión específica, una presión de 3 bares (43,5 psi) se considera adecuada para la mayoría de las ruedas.

Consejo: Si no tiene a mano un manómetro (por ejemplo si está de viaje) podrá comprobar la presión de la siguiente forma: si coloca el pulgar sobre el neumático hinchado, este no se deformará demasiado cuando aplique presión sobre el mismo.

Compruebe los neumáticos y las llantas. Busque posibles daños, grietas y deformaciones, cuerpos extraños incrustados, como fragmentos de vidrio o piedras afiladas.

¡Si encuentra cortes, grietas o agujeros, no conduzca! Antes haga revisar primero la S-Pedelec en

un taller especializado.

Además, deberá comprobar los siguientes componentes importantes de su S-Pedelec:

- Compruebe que la caja de la batería está bien cerrada con la batería dentro.
- Verifique en el estado de carga de la batería que tenga la carga suficiente para el trayecto planificado.
- Familiarícese con las funciones del mando de control.

 ¡Accione siempre las manetas de freno de su S-Pedelec antes de poner un pie sobre el pedal! El motor comenzará a propulsar en cuanto usted pise el pedal. Este tirón no es habitual y puede provocar caídas, daños o accidentes en la vía pública.

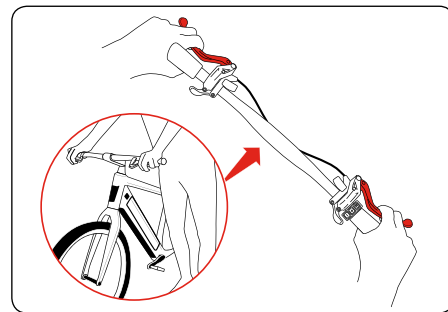

Ajuste de la posición del manillar/ del soporte del manillar

 ¡Si realiza un reacondicionamiento de la bicicleta, tenga en cuenta que no todos los soportes

son adecuadas para todos los cuellos de horquilla! Utilice solo soportes Stromer. Encargue siempre los trabajos en el manillar y el soporte a un distribuidor Stromer.

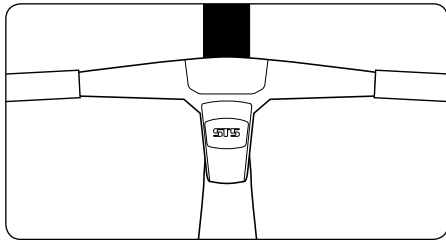

Soportes Stromer diseñados especialmente.

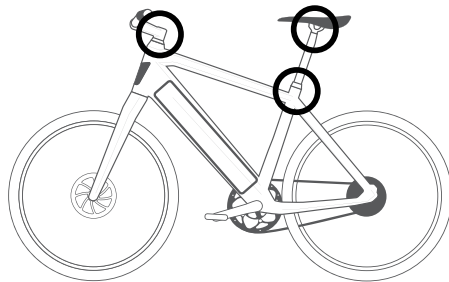

Posiciones de las uniones roscadas para ajustar la posición del sillín

Montaje de los pedales

Si la S-Pedelec le ha sido entregada con los pedales sueltos, deberá montarlos con la llave apropiada. Tenga en cuenta que los pedales deben enroscarse en direcciones opuestas y con un alto par de apriete (vea la página 32). Aplique lubricante de montaje a las dos roscas.

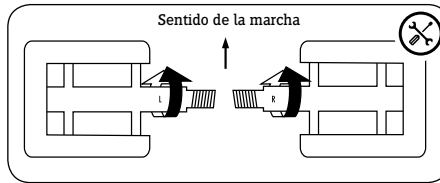

⚠ Lea las instrucciones suministradas por el fabricante de sus pedales si estos incluyen sistemas de enganche o correas.

Antes de realizar el primer trayecto, ensaye el acople y desacople de su calzado en los sistemas de sujeción de los pedales en un lugar seguro. Los pedales automáticos de difícil desbloqueo suponen un riesgo para la seguridad.

i En los pedales automáticos se puede ajustar la fuerza necesaria para desanclar el calzado del pedal. ¡Complete sus primeros trayectos con poca fuerza de desanclamiento! Limpie los pedales automáticos con regularidad y aplique sobre ellos un aceite de aerosol adecuado.

Ajuste de la posición del asiento

Antes de utilizar S-Pedelec de Stromer por primera vez, es necesario configurar la posición del asiento para que se adapte al tamaño de su cuerpo. Solo de este modo podrá conducir con certeza y seguridad.

Para ello debe ajustar la altura, orientación horizontal e inclinación del sillín, así como la altura y la orientación del manillar y el soporte.

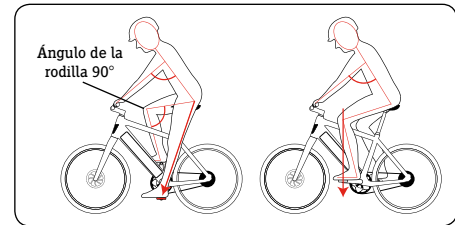

⚠ ¡Cuando ajuste la altura del sillín, no eleve la tija del tubo del cuadro por encima de la altura máxima marcada! Si no encuentra una altura máxima, tenga en cuenta que la tija debe tener, al menos 7,5 cm introducidos en el tubo del cuadro.

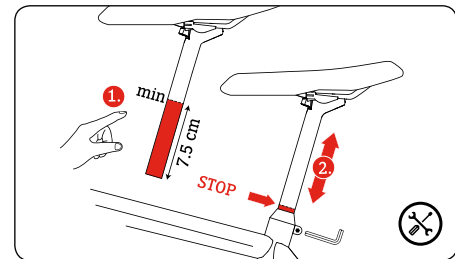

Ajuste de la inclinación del sillín

Cuando haya ajustado la altura del sillín debe comprobar y ajustar la inclinación del mismo. En principio, la superficie del sillín debe estar en posición horizontal. Puede realizar este ajuste aflojando los tornillos de sujeción de la tija del sillín.

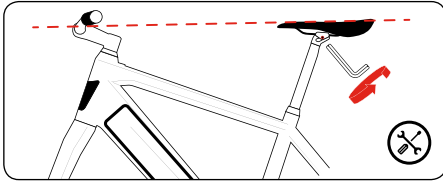

ANTES DE CADA USO

Antes de cada viaje, controle lo siguiente:

- Que el timbre o bocina, todos los conectores eléctricos y la iluminación funcionen y estén anclados con seguridad
- Los frenos funcionen y estén bien fijos
- Compruebe que la caja de la batería está bien cerrada con la batería dentro.
- La estanqueidad de los conectores y cables
- Los neumáticos y las llantas no presenten daños o tengan cuerpos extraños incrustados y que sigan centrados, sobre todo después de salidas en terreno no pavimentado.
- Que los neumáticos tengan suficiente anchura de perfil
- Que los elementos de amortiguación funcionen y estén fijados con seguridad
- El correcto anclaje de tornillos y tuercas en los ejes pasantes (véase la sección «Uniones rosca-das»), incluso aunque el vehículo haya estado poco tiempo estacionado sin vigilancia.
- El cuadro y la horquilla no están deformados o dañados.
- Ajustar el manillar, el soporte del manillar, la tija del sillín a una posición correcta y segura, así como adecuada

- Compruebe que la tija del sillín y el sillín están fijados correctamente. Intente girar el sillín e inclinarlo hacia arriba o hacia abajo. Es preciso que el sillín no pueda moverse
- Cuando conduzca con pedales automáticos: Realice una prueba de funcionamiento. Es preciso que los pedales puedan desanclarse sin problema y con facilidad.



Si no está seguro de que su S-Pedelec está en buenas condiciones técnicas, no la utilice hasta que un distribuidor Stromer la haya revisado. Si utiliza mucho su S-Pedelec, ya sea en su vida diaria o para hacer deporte, es importante que un distribuidor Stromer revise periódicamente todos los componentes importantes de la misma.

El cuadro y la horquilla, los componentes de la suspensión de las ruedas y otras piezas relevantes para la seguridad, como los frenos y las ruedas, son susceptibles de sufrir desgaste, que puede afectar a la seguridad operativa de los componentes.

Si supera la vida útil o de uso de los componentes, es posible que estos fallen de repente. ¡Eso puede dar lugar a caídas y lesiones graves!



También después de una caída o si la S-Pedelec ha volcado, deberá realizar estas pruebas antes de reanudar la marcha. ¡Las piezas de aluminio dobladas o dañadas no pueden volver a recuperar su forma original, mientras que los componentes de carbono pueden haber sufrido daños irreconocibles a la vista!

Cuando se haya caído

Verifique si la S-Pedelec completa ha sufrido algún cambio. Estos pueden ser abolladuras y grietas en el cuadro y la horquilla, o también piezas dobladas. Aunque las piezas como el manillar o el sillín se hayan desplazado o girado, debe comprobar que funcionan y se encuentran fijados correctamente.

Si observa cualquier tipo de anomalía en la S-Pedelec, **NO** reanude la marcha. No vuelva a atornillar las piezas aflojadas sin realizar una comprobación previa y sin una llave dinamométrica.

¡Lleve la S-Pedelec al distribuidor Stromer, describa cómo fue la caída y deje que inspeccione su S-Pedelec!

TRANSPORTE DE EQUIPAJE Y CARGA

 Los accesorios suministrados deben montarse siempre siguiendo el reglamento y las instrucciones. Tenga siempre en cuenta el par de apriete adecuado (véase la página 32, «Uniones roscadas»)

- Utilice solo piezas de montaje que cumplan con los requisitos de las disposiciones legales y el reglamento sobre las normas de tráfico.
- El empleo de accesorios no autorizados podría derivar en accidentes. Por ello, utilice solo piezas y accesorios originales adaptados a su S-Pedelec.
- Déjese asesorar por su distribuidor Stromer.

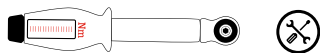

Portaequipajes

 Utilice solo para su S-Pedelec portaequipajes y piezas de montaje aprobados por Stromer. Emplee únicamente los dispositivos de fijación previstos a tal efecto.

Para las piezas de carbón, pregunte a su distribuidor Stromer si está permitido transportar equipaje y cómo hacerlo. ¡No ancle ningún portaequipajes en la tija del sillín! No está diseñado para ello. Someter esta parte de la bicicleta a un exceso de peso con un portaequipajes puede producir roturas de la tija y caídas graves.

¡El peso total permitido del vehículo no puede superarse, incluso en el caso de que un portaequipajes con mayor capacidad de carga lo permitiese!

Portaequipajes de la rueda delantera

No está permitido montar ni utilizar portaequipajes en la rueda delantera.

Advertencias de seguridad para el transporte de equipaje

 El equipaje modifica las características de conducción de su S-Pedelec. Entre otras cosas, se prolonga la distancia de frenado. Esto puede derivar en accidentes graves o caídas. Adapte su estilo de conducción a la presencia de equipaje; por ejemplo, frene antes y tenga en cuenta que la dirección es más lenta. Transporte equipaje únicamente en portaequipajes previstos a este efecto. No está permitido montar ni utilizar asientos infantiles.

Asegúrese de que no quede enredado ningún objeto en los radios ni en las ruedas mientras giran.

 Cuando circule con equipaje, asegúrese de que no excede el peso total permitido de la S-Pedelec. Encontrará información sobre la capacidad del portaequipajes sobre el mismo. Encontrará más contenido sobre este tema en: www.stromerbike.com/support

DISPOSICIONES LEGALES

 La legislación y reglamentos sobre las bicicletas eléctricas se revisan constantemente y pueden cambiar en cualquier momento. Infórmese de cuáles son las normas legales que debe cumplir para estar siempre al día.

Para Pedelec y S-Pedelec existen condiciones especiales que limitan su uso. Es decir, que por una parte se pueden utilizar como bicicletas y por otra, no.

Antes de circular con su Stromer por la vía pública, infórmese, por favor, de cuáles son las normas vigentes en su país que debe cumplir.

Encontrará esta información en su distribuidor Stromer o en el sitio web de la correspondiente asociación ciclista o de bicicletas eléctricas del país.

Allí podrá informarse sobre cómo tiene que equipar su Stromer para poder circular por la vía pública. Esta información describe, por ejemplo, qué dispositivos de iluminación es preciso instalar y con qué frenos debe equiparse la S-Pedelec.

Los reglamentos nacionales vigentes incluyen información sobre las restricciones de edad, además de por qué lugares se puede circular, y qué tipos de permisos de circulación se necesitan. La circulación de niños en la vía pública también está incluida aquí. Si existe la obligación de llevar casco, aparecerá especificado.

i Compruebe si su seguro de responsabilidad civil también cubre los posibles daños ocasionados por el uso de una S-Pedelec Stromer.

USO ADECUADO

⚡ La S-Pedelec es un medio de transporte para una persona. ¡No está permitido transportar a niños en remolques acoplados a S-Pedelecs según el ámbito de aplicación del derecho comunitario de la UE!

El transporte de otra persona con una S-Pedelec, p. ej., mediante un remolque infantil, solo estará permitido en el marco de la legislación nacional correspondiente. Aunque en casos aislados esté permitido, desaconsejamos encarecidamente el transporte de otras personas.

Si quiere transportar equipajes, la S-Pedelec deberá estar equipada con un dispositivo apropiado para tal fin. Según el ámbito de aplicación del derecho comunitario de la UE, no está permitido que los niños sean transportados con S-Pedelecs, y en Suiza solamente con los remolques especialmente diseñados para ello. ¡Le recomendamos que adquiera exclusivamente productos de la más alta calidad! Para ello, tenga en cuenta el peso total permitido y la velocidad máxima indicada a la que puede circular el remolque.

i El peso total permitido de la S-Pedelec Stromer es 150 kg. Peso total permitido: peso del conductor + peso de la S-Pedelec, incluido el peso de la batería + peso del equipaje + peso del remolque (si está permitido). ST1: 29kg

La observancia de las condiciones de uso, mantenimiento y conservación descritas en este manual forma parte del uso conforme a lo prescrito.

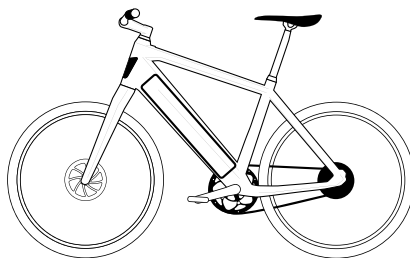

⚡ **Peligros de un uso inadecuado**

Haga un uso adecuado de su bicicleta Stromer. Para ello, lea la sección «Uso adecuado» del manual de instrucciones original.

El uso adecuado también incluye el cumplimiento de las condiciones de funcionamiento, mantenimiento y revisión descritas en esta guía.

Informe asimismo a otros usuarios sobre el uso adecuado y los peligros que conlleva su incumplimiento.

Un uso inadecuado, la sobrecarga o la falta de mantenimiento pueden tener como consecuencia accidentes y caídas que pueden provocarle daños personales a usted o a otras personas.

Si están equipadas cumpliendo la legislación nacional, las S-Pedelecs Stromer podrán circular por la vía pública y por las vías adyacentes a esta.

Los fabricantes y los distribuidores no asumirán ninguna responsabilidad en caso de que se exceda el uso adecuado. Esto es aplicable, especialmente, al incumplimiento de las advertencias de seguridad y de los daños resultantes, por ejemplo, por:

- el uso por terreno
- una sobrecarga o
- una eliminación inadecuada de los fallos

Las S-Pedelecs Stromer no se han diseñado para soportar cargas extremas, como p. ej., el descenso de escaleras, trucos de conducción o saltos.

SUSTITUCIÓN DE COMPONENTES DE UNA PEDELEC RÁPIDA

Durante el procedimiento de aprobación se determinan los componentes cuyo uso está permitido con este vehículo. Eso significa que la aprobación solo será válida cuando se utilicen piezas de este tipo o recambios que hayan sido aprobados para su S-Pedelec.

Si el usuario debe cambiar alguna pieza, deben utilizarse piezas originales o recambios que hayan sido aprobados para su S-Pedelec o deberá tramitar una homologación en el organismo competente correspondiente.

Estas son las piezas de montaje que solo pueden sustituirse por las mismas piezas o por piezas homologadas:

- | | |
|----------------------|--------------------------|
| 1. Cuadro | 9. Faro delantero |
| 2. Horquilla | 9. Luz trasera |
| 3. Unidad de motor | 10. Soporte de matrícula |
| 4. Batería | 11. Pata de cabra |
| 5. Neumáticos | 12. Manillar |
| 6. Llantas | 13. Potencia |
| 7. Sistema de frenos | 14. Tija |
| 8. Pedales | |

CONDUCIR UNA STROMER

Botón de encendido

La tecla de encendido se encuentra en la parte inferior del tubo superior, bajo la pantalla táctil.

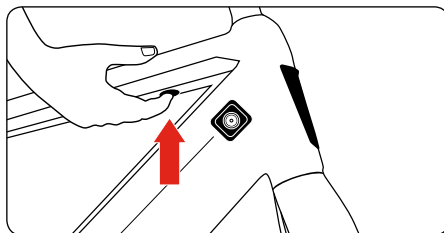

El botón de encendido tiene las siguientes funciones:

- Salir del modo de espera, encender
- Cambiar de la pantalla de accesos directos a la pantalla de conducción
- Cambio de la pantalla de conducción a la pantalla de accesos directos
- Cambio de un punto del menú a la pantalla de accesos directos

Encendido

Presione el botón de encendido para poner en marcha su vehículo.

i Si su Stromer está bloqueada con un número PIN, deberá desbloquearla después de encenderla para poder utilizarla. (véase el capítulo «Protección contra robos»)

Apagado

1. Presione la tecla de encendido para acceder a la pantalla de accesos directos.
2. En la pantalla de accesos directos, seleccione **OFF**.

Modo de espera

Si no la apaga, tras 5 minutos de inactividad su Stromer entrará en modo de espera. En el modo de espera el sistema de sensores sigue activo. El sistema se reactivará por sí solo en cuanto usted mueva su Stromer.

Otro modo de que su Stromer salga del modo de espera es presionar el botón de encendido.

i Apague la Stromer siempre desde la pantalla táctil para evitar que se encienda sola.

MANDO DE CONTROL

El mando de control del manillar le permite controlar las funciones más importantes durante la marcha sin retirar las manos del manillar.

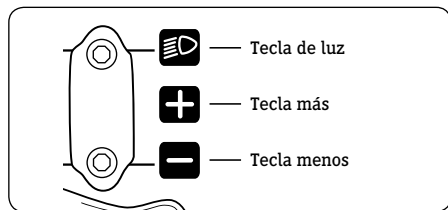

Niveles de soporte

El mando de control del manillar le permite cambiar entre los siguientes niveles de soporte presionando las teclas + y -:

Modo bicicleta: el motor está apagado.

Modo de soporte 1: soporte del motor reducido, optimizado para trayectos largos.

Modo de soporte 2: soporte del motor intermedio. Puede personalizar este modo de soporte a través de la app de Stromer.

Modo de soporte 3: soporte del motor elevado para una velocidad máxima.

El soporte del motor depende de la fuerza que actúe sobre los pedales. Cuanta más fuerza aplique sobre los pedales, mayor será el soporte por parte del motor. Si durante la conducción deja de pedalear, cesará el soporte del motor. El soporte del motor volverá a activarse en cuanto aplique fuerza sobre los pedales.

Sistema de iluminación

Para su seguridad en el tráfico diario, su Stromer lleva una luz de circulación diurna integrada.

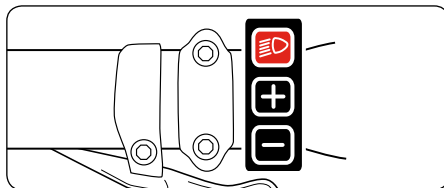

Para cambiar entre la luz de cruce y la luz de carretera, presione la tecla de luz en el mando de control del manillar. Los modelos de Stromer ST3 y ST5 están equipados con un sistema de iluminación que dispone de luces de cruce y luces de carretera. En la luz trasera, como en los turismos, tiene integrada una luz de freno.

En algunos países no está permitido circular sin la luz de circulación diurna.

Modo de freno / recuperación

Las S-Pedelecs Stromer también pueden generar energía a través del motor y cargar la batería con ella, por ejemplo, al circular cuesta abajo. En este caso, el motor actúa como si fuese una dinamo y genera la energía que vuelve a cargar la batería. De este modo, podrá ampliar considerablemente el posible alcance a un recorrido mayor. Además, la recuperación se puede utilizar en trayectos empinados o prolongados como un cómodo «freno de motor».

En cuanto usted frena, el motor cambia al modo de recuperación / modo de freno y le ayuda du-

rante el proceso de frenado.

La energía de frenado se acumula en su batería y aumenta de este modo el alcance de su Stromer. Para las pendientes más pronunciadas, el Stromer ofrece una ayuda de freno. Para utilizarlo, mantenga presionada la tecla de control menos durante 2 segundos. Si vuelve a presionar brevemente la tecla más o la tecla menos, podrá ajustar la fuerza de frenado de su Stromer.

Para finalizar la recuperación, mantenga presionada de nuevo la tecla + o - durante 2 segundos. Un nivel de recuperación reducido frenará menos y es adecuado para pendientes de poca inclinación, mientras que los niveles de recuperación elevados frenan con mayor intensidad. De este modo, se optimiza el alcance de forma cómoda y progresiva.

La recuperación termina automáticamente cuando la velocidad cae por debajo de un mínimo y usted pisa los pedales. Esta velocidad es diferente en función de la versión de firmware instalada. Suele situarse por debajo de los 10 km/h.

Bocina electrónica

Su Stromer está equipada con una bocina electrónica. El botón para accionarla se encuentra junto a la empuñadura izquierda. Utilice la bocina solamente para hacerse visible en situaciones de peligro.

PANTALLA TÁCTIL / INDICADOR

Pantalla táctil

La pantalla de la Stromer está equipada con una pantalla táctil resistiva.

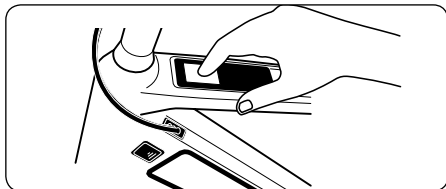

Esto significa que la pantalla táctil no reacciona con el contacto, como las pantallas táctiles capacitivas, sino con una pequeña presión del dedo y puede utilizarse, sin mayor problema, con guantes. Si presiona ligeramente sobre la pantalla táctil, navegará por los distintos menús y podrá cambiar la pantalla de conducción.

Pantalla de conducción

En cuanto comience a conducir con la Stromer, la pantalla táctil cambiará a la pantalla de conducción.

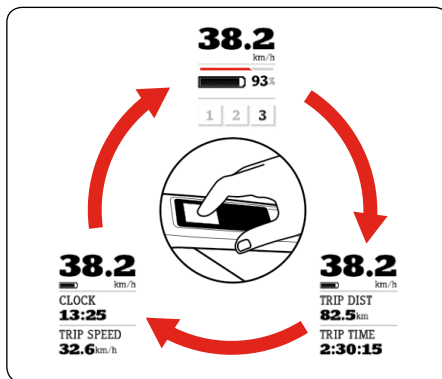

En la pantalla de conducción se muestra la velocidad e información sobre su trayecto. Si presiona sobre la pantalla táctil puede cambiar de una pantalla de conducción a la siguiente y visualizar la información deseada.

Protección contra robos

Activar el bloqueo

La Stromer le ofrece una protección contra robos óptima. Cuando apaga la Stromer, puede bloquearla con un número PIN. La Stromer solo se encenderá si se vuelve a introducir el número PIN que usted ha asignado.

1. Presione la tecla de encendido para acceder a la pantalla de accesos directos.
2. En la pantalla de accesos directos, seleccione **LOCK**.

Si la Stromer se mueve, se activará el modo de protección contra robos.

Si su Stromer no se apaga o se bloquea, pero no se utiliza durante un período prolongado de tiempo, esta se apaga automáticamente. En este caso, sin embargo, no se activa el bloqueo.

Desactivar el bloqueo

Para desactivar el bloqueo, siga los pasos siguientes:

1. Presione el botón de encendido.
2. A continuación, introduzca su número PIN en la pantalla táctil.

App Stromer OMNI

Aproveche su Stromer al máximo. Instale la app de Stromer en su smartphone y descubra el mundo Stromer.

La app de Stromer es la forma más sencilla de adaptar su Stromer a sus necesidades. Personalice su propio modo de soporte.

CONECTOR DE CARGA USB

¿Se le ha acabado la batería de su smartphone?
– No hay problema. Los modelos de Stromer ST3 y ST5 están equipados con un conector de carga USB. Conecte su smartphone para recargar la batería.

El conector de carga se encuentra en la parte delantera, en la luz de circulación diurna, y está tapada con una cubierta de goma.

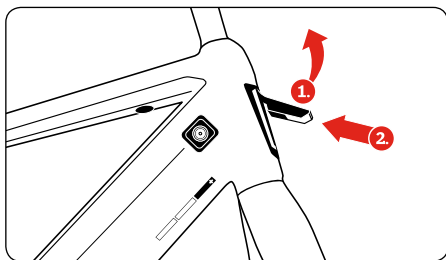

 Conecte su smartphone solo cuando esté parado. No cargue su smartphone mientras está circulando.

Alcance

El alcance por cada carga de la batería depende de diversos factores:

- **Nivel de soporte:** Cuanto más se utilice el modo de soporte, menor será el alcance.

- **Estilo de conducción:** El uso óptimo de la palanca de cambios puede contribuir a un ahorro de energía. En las marchas cortas debe aplicar menos fuerza, el soporte será menor y la propulsión de su S-Pedelec consumirá menos energía.
- **Temperatura ambiente:** Las baterías se descargan antes si la temperatura ambiente es baja.
- **Climatología y peso del vehículo:** Además de la temperatura ambiente, las condiciones del viento también afectan al alcance. Si el viento sopla fuerte en contra, debe aplicarse más fuerza durante la conducción. El equipaje o similares aumentan el peso y, en este caso también, se necesitará más fuerza.
- **Estado técnico de su S-Pedelec:** Si la presión de aire en los neumáticos es insuficiente, aumentará la resistencia a la rodadura. Si los frenos rozan, también se reducirá el alcance.
- **Capacidad de la batería:** La capacidad de la batería indica la capacidad de una batería totalmente cargada para acumular una cantidad determinada de electricidad. Puesto que la capacidad de una batería disminuye con el tiempo, la cantidad de energía que puede acumular cuando está totalmente cargada también es menor.
- **Calidad de la calzada y perfil del trayecto:** un asfalto basto o superficie con grava disminuyen el alcance. Por una superficie llana llegará mucho más lejos que si conduce por pendiente.

MENÚ Y AJUSTES

Navegación por el menú

Pulsando la tecla de encendido accederá a la pantalla de accesos directos. Aquí tiene acceso directo a todas las funciones y configuraciones:

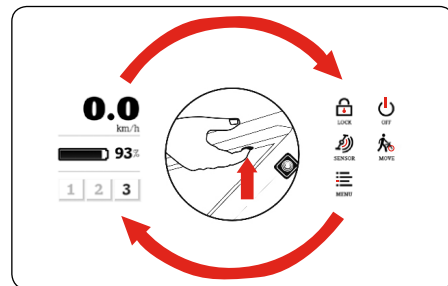

Si se vuelve a pulsar la tecla de encendido, volverá a la pantalla de modo de conducción.

Hora

Puede ajustar tanto el reloj como el formato de hora individualmente.

1. En el **MENU**, pulse la opción **SETTINGS**.
2. En la sección **TIME** puede seleccionar el formato de hora deseado y ajustar el reloj.

Idiomas

Stromer ofrece los siguientes idiomas: alemán, inglés, francés, italiano y holandés.

1. En el **MENU**, pulse la opción **SYSTEM**.
2. En la sección **LANGUAGE** puede establecer el idioma que desee.

Unidades (km / millas)

La Stromer ofrece unidades de medida métricas (km; km/h; Wh/km) e imperiales (Mi; mph; Wh/Mi).

1. En el **MENU**, pulse la opción **SYSTEM**.
2. En la sección **UNITS** puede establecer la unidad de medida que desee.

i Encontrará información más detallada sobre las distintas opciones de configuración en los capítulos siguientes correspondientes o en línea en www.stromerbike.com.

i El modo de operación de las opciones de configuración descritas puede modificarse con una actualización de software. Encontrará una descripción de las funciones actuales en línea en: www.stromerbike.com.

i El menú solo está disponible cuando su Stromer esté parada. En cuanto comience a conducir, la pantalla táctil cambiará a la pantalla de conducción. Para su seguridad, no podrá acceder al menú mientras conduce.

Modo de frenado

Con la fuerza de frenado puede ajustar la fuerza de los frenos de motor del Stromer a su estilo de conducción.

1. En el **MENU**, pulse la opción **BIKE**.
2. En la sección **BRAKEMODE** puede establecer la fuerza del modo de frenado.

Sensor de par

Puede adaptar el comportamiento de respuesta de la Stromer a su estilo de conducción. La sensibilidad del sensor le permite controlar la relación entre el rendimiento del conductor y el soporte del motor.

1. En el **MENU**, pulse la opción **BIKE**.
2. En la sección **TORQ.SENS.** puede establecer la sensibilidad del sensor.

Una sensibilidad mayor hará que su Stromer reaccione a una presión menor sobre los pedales.

i Una modificación de la sensibilidad del sensor afectará al comportamiento de respuesta de la Stromer en todos los niveles de soporte. Una sensibilidad alta reduce el alcance.

Configurar el PIN

1. Presione la tecla de encendido para acceder a la pantalla de accesos directos.
2. En la pantalla de accesos directos, seleccione **MENU** y a continuación **SETTINGS**.
3. En la sección **PIN** puede configurar un nuevo PIN.

El primer código de bloqueo se generará de forma aleatoria y cuando active su Stromer se le enviará por SMS al número de teléfono registrado y por correo electrónico a la dirección facilitada.

i Si su Stromer está bloqueada con un número PIN, deberá desbloquearla después de encenderla para poder utilizarla (véase el capítulo anterior «Protección contra robos»).

MANEJO DE LA BATERÍA

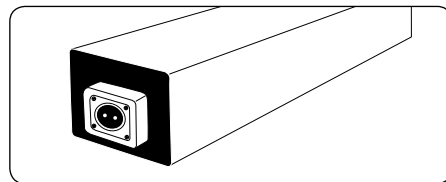

Instrucciones de seguridad de la batería

- Cargue la batería solo con su cargador correspondiente. El uso de otro cargador puede provocar peligro de incendio.
- No deje caer la batería, no la tire y evite los impactos violentos. Como consecuencia, la batería podría perder el líquido, provocar un incendio o una explosión.
- No aplique fuerza a la batería. Si la batería se deforma, el mecanismo de protección integrado podría dañarse. Podría provocar un incendio y una explosión.
- No utilice la batería si está dañada. ¡El líquido que contiene puede salirse y, en contacto con los ojos, provocar la pérdida de la vista! Evite el contacto y si pese a ello entra en contacto con el líquido, lave con agua abundante y acuda inmediatamente al médico.
- Infórmese sobre las disposiciones vigentes cuando desee transportar la S-Pedelec, p. ej. en el coche. Antes de transportar la bicicleta, extraiga la batería de su Stromer y trasládela de forma separada.



¡La batería está considerada mercancía peligrosa! Extraiga la batería cuando quiera realizar cualquier tipo de trabajo en la S-Pedelec, p. ej., mantenimiento o montaje. La activación o desactivación inintencionada del botón de encendido/apagado puede provocar lesiones o peligro de descarga eléctrica.

- No abra la batería nunca. Puede provocar un cortocircuito. Si la batería se abre, perderá cualquier tipo de derecho de garantía.
- No almacene ni transporte la batería con objetos metálicos que puedan causar cortocircuitos, como clips, clavos, tornillos, llaves o monedas. Un cortocircuito puede provocar quemaduras o incendios.
- Mantenga la batería alejada del calor y fuera del alcance de la luz solar directa o del fuego. Podría producirse una explosión.
- Proteja la batería del agua y de otros líquidos. Si entrase en contacto con agua podría dañarse el circuito de protección del mecanismo de protección de la batería. Esto podría provocar fuego y explosiones.
- No limpie la batería con agua a presión. Para su limpieza utilice un paño húmedo y evite utilizar productos de limpieza agresivos.
- Si durante un uso inadecuado o si se han producido daños aparecen vapores, ventile con aire puro y visite al médico en caso de que sienta molestias. Antes de empezar a conducir, la batería debe estar totalmente insertada en su soporte y la caja de la batería debe estar cerrada. De lo contrario, la batería correría el peligro de caerse durante el trayecto.

- No deje que la batería se descargue por completo. Podría provocar daños irreversibles a las células.
- Esta batería está concebida exclusivamente para su uso con motores para bicicletas eléctricas de Stromer. El uso inapropiado o incorrecto puede causar un riesgo de daños e incendio. Stromer no se hará responsable de los daños derivados de un uso inapropiado.
- ¡No envíe nunca una batería usted mismo! ¡Las baterías están consideradas mercancías peligrosas! Envíe la batería de su S-Pedelec solo a través de su distribuidor Stromer. En algunas circunstancias puede sobrecalentarse y arder.
- La batería no puede desecharse junto con los residuos domésticos. Puede devolver la batería en el punto de venta y ellos se encargarán de desechar el producto de forma adecuada.
- Nunca almacene varias baterías superpuestas o unas junto a otras, ya que podría provocar un sobrecalentamiento y un incendio.

Almacenamiento de la batería

Almacene la batería en un lugar seco y bien ventilado. La temperatura ambiente óptima para evitar la pérdida de capacidad son unos 20 °C. Si la temperatura es baja, inserte la batería en la Stromer solo cuando vaya a conducir. Si la almacena en un ambiente templado conseguirá aumentar el alcance. Si desea almacenar la batería dentro de la bicicleta, asegúrese de que su Stromer está apagada. Compruebe el estado de carga cada 4 - 8 semanas aproximadamente, y recárguela si fuese necesario.

Si no va a utilizar la batería durante un período de tiempo prolongado, p. ej. una pausa invernal, guarde la batería con un nivel de carga mínimo del 40 %.

Es la forma más efectiva de evitar que se descargue por completo. Asegúrese de no guardar la batería descargada, ya que si se descarga por completo, las células podrían sufrir daños irreversibles. Perdería cualquier derecho de garantía o reclamación por defectos.

Si la batería está descargada, deberá volver a cargarla en 2 o 3 días para evitar que se descargue por completo.



Almacenar la batería con un nivel de carga de entre el 40 % y el 60 % contribuye a cuidarla ¡Tenga en cuenta que pasará menos tiempo hasta que la batería se descargue por completo que si la batería está totalmente cargada! Cuanto más tiempo tenga la batería, menor capacidad tendrá esta, aunque se realice el mantenimiento oportuno.

Antes de volver a insertar en su S-Pedelec una batería que lleva tiempo sin utilizar o recargar, debe cargarla.



Rango permitido de temperaturas de almacenamiento: -20–60°C. Rango permitido de temperaturas de descarga: -20–60 °C. Rango permitido de temperaturas de carga: 0–50°C

Extraer la batería

i La batería solo se puede extraer con el vehículo parado.

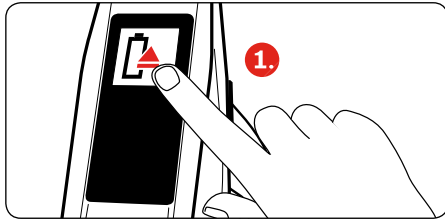

Haga clic en el icono «Expulsar batería».

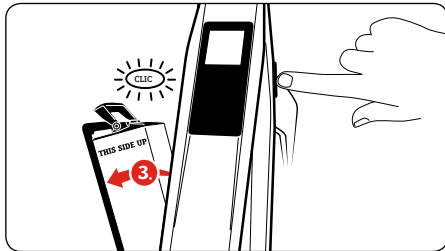
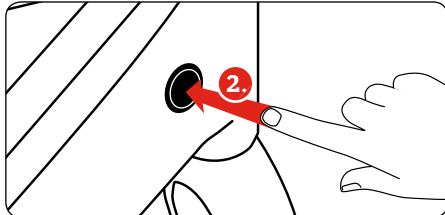

Extraiga la batería.

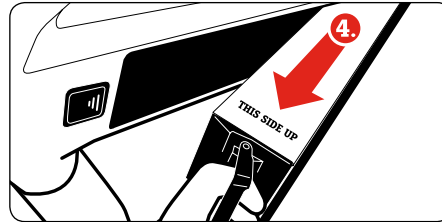

La batería es muy pesada, no deje que se caiga. Podría causarle daños a usted, a la batería o a ambos.

Insertar la batería

Introduzca la batería en la caja de la batería. Asegúrese de que el conector esté hacia abajo y las palabras **THIS SIDE UP** estén visibles en la parte superior. Empuje la batería hacia abajo hasta que esta quede insertada.

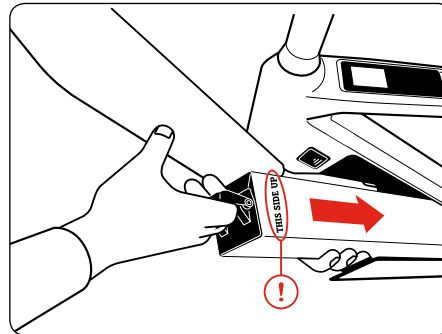

Cierre la caja de la batería. Con la mano extendida, empuje la tapa hasta que esta quede insertada y oiga un ligero clic.

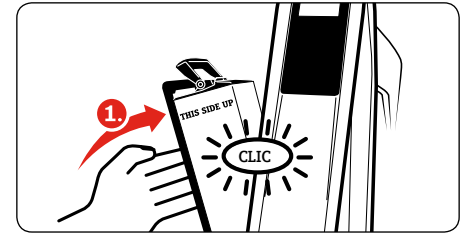

Advertencias de seguridad para el cargador

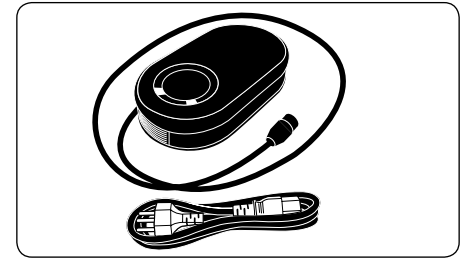

i Lea las advertencias sobre el cargador antes de comenzar a cargar la batería.

Puede cargar la batería de su Stromer cuando esté instalada en su S-Pedelec. También puede extraer la batería de la S-Pedelec y cargarla en otro lugar. Si hace frío, especialmente, es preferible cargarla en un ambiente más cálido (temperatura ambiente). De este modo el tiempo de carga es menor. Evite procesos de carga por debajo de los 0 °C o por encima de los 40 °C, así como en espacios estancos. El proceso de carga se apaga automáticamente si la temperatura se encuentra por debajo de los 0 °C o por encima de los 40 °C.

Tenga en cuenta que un cambio brusco de temperatura de frío a calor puede hacer que se condense agua en la batería. Puede evitarlo si almacena la batería en el mismo lugar donde la vaya a cargar. Utilice solo el cargador suministrado o uno homologado por Stromer para realizar la carga, ya que, de lo contrario, puede haber peligro de incendio. Utilice el cargador solo en espacios secos y no lo cubra mientras está en funcionamiento. De lo contrario, podría producirse un cortocircuito o un incendio.

¡Compruebe cuál es la tensión de alimentación cuando conecte el cargador! El voltaje de la fuente de alimentación debe corresponderse con la información que figura sobre la placa de identificación del cargador.

- Cuando limpie el cargador, extraiga siempre antes el enchufe de la toma de corriente
- Al terminar un proceso de carga debe desenchufarse el cargador de la red eléctrica.



Por motivos de seguridad, coloque el cargador sobre una superficie seca y no inflamable.



No está permitido cargar ni seguir utilizando una batería averiada. Durante la carga la batería puede calentarse. Sin embargo, no debe quemar. Si durante el proceso de carga la batería se calienta demasiado, termine inmediatamente el proceso de carga.



No conduzca nunca si la batería no está insertada. El compartimento de la batería no permite bloquearse. Ello aumenta el riesgo de caídas y lesiones.

Cargar la batería



Lea siempre las advertencias del cargador.

Cargar la batería externamente, fuera de la S-Pedelec

En primer lugar, conecte el cable de red al cargador (los indicadores LED se iluminan en color rojo y verde) y a continuación, a la batería. Sujete el cable de carga con las manos de forma holgada y vaya acercándolo lentamente al enchufe de la batería.

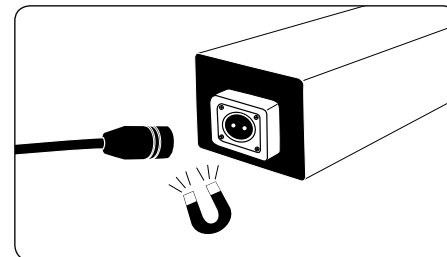

Los imanes le ayudarán a orientar el cable correctamente.

Los indicadores LED del cargador se iluminan de color naranja y verde durante el proceso de carga. Cuando la batería está cargada totalmente, los indicadores LED del cargador se iluminan de color verde. Desenchufe la batería/Stromer del cargador Stromer y a continuación, el cargador del cable de red.

Cargar la batería internamente en la S-Pedelec

El conector del cable de carga se encuentra en el lado izquierdo del tubo inferior, ligeramente por debajo de la conexión al tubo de dirección. Abra la cubierta del conector de carga.

1. Conecte el cargador a la red eléctrica. Los indicadores LED integrados se iluminan de color rojo y verde.
2. Sujete el cable de carga con las manos de forma holgada y vaya acercándolo lentamente al enchufe de su Stromer. Los imanes le ayudarán a orientar el cable correctamente.
3. Conecte el cargador Stromer con el Stromer. Los indicadores LED se iluminan de color naranja y verde.

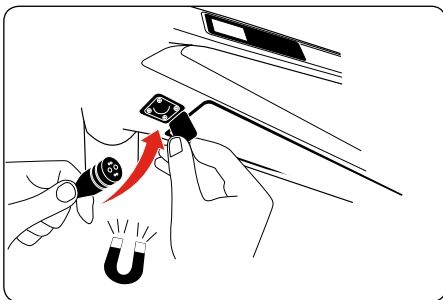
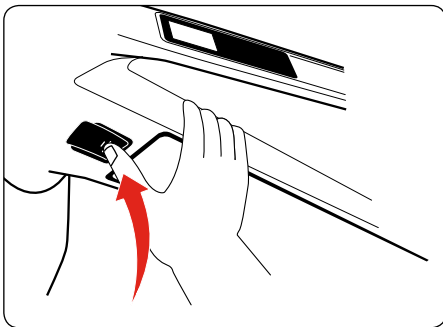

Duración de la carga

El tiempo de carga puede variar en función de la versión y el modelo de la batería y el cargador. Encontrará datos más precisos sobre los tiempos de carga en la información: www.stromerbike.com/support.

Indicador del estado de carga

En la pantalla de conducción tiene la posibilidad de hacer un seguimiento del nivel de carga de la batería de su Stromer. El nivel de carga de la batería se refleja en una barra de estado y un porcentaje. Si la batería está descargada, su Stromer apagará el motor automáticamente y cambiará al modo bicicleta (sin soporte).

La barra de estado sobre el nivel de carga de la batería muestra el flujo de energía actual. El indicador le ayuda a conducir ahorrando energía con un alcance mayor. Cuanto más larga sea la barra de estado, mayor será el flujo de energía.

Cuando empiece a dar soporte al motor, la barra de estado apuntará de la derecha hacia la izquierda.

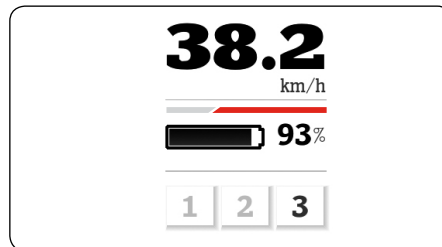

En el modo de frenado la batería se carga y la barra de estado oscura apunta de la izquierda hacia la derecha.

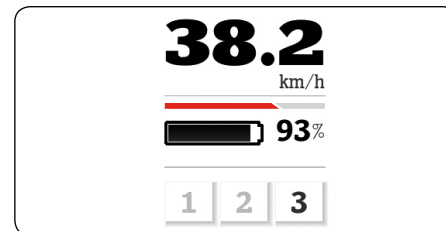

Por su seguridad, se guarda una pequeña parte de la energía de la batería con el fin de mantener las funciones básicas de su Stromer. Cuando la batería está vacía y se suspende el soporte del motor, la luz y el indicador siguen funcionando durante una hora más aproximadamente.

SERVICIO / MANTENIMIENTO

i Realice la revisión de su S-Pedelec de forma periódica en un distribuidor Stromer. Ellos reconocen los daños y las partes desgastadas por el uso y le pueden aconsejar para elegir una pieza de recambio. Ellos también comprobarán la versión actual del software y se asegurarán de instalar actualizaciones importantes que afectan a la seguridad y la comodidad durante la conducción.

No repare usted mismo ningún componente relevante para la seguridad (cuadro, horquilla, manillar, soporte, juego de dirección, frenos o sistema de iluminación).

i El funcionamiento correcto y seguro de su S-Pedelec solo se garantizará si a la hora de cambiar los componentes se usan piezas de recambio apropiadas y autorizadas. Consulte con el fabricante, el importador o el distribuidor Stromer sobre los componentes adecuados.

i Sustituya las piezas desgastadas o defectuosas únicamente por piezas de repuesto originales o compatibles autorizadas por el fabricante. En algunos componentes es obligatorio; encontrará una lista de los mismos en la sección «Sustitución de componentes de una Pedelec rápida».

En este caso, la sustitución por componentes que no sean originales u homologados anula la autorización de comercialización de S-Pedelects. En otros componentes el uso de piezas de recambio que no hayan sido aprobadas generalmente anula la garantía del vendedor y del fabricante.

⚠ Al usar piezas de recambio no originales o inapropiadas se corre el riesgo de provocar anomalías funcionales. Los neumáticos con un agarre deficiente o aquellos que no han sido diseñados para su uso con S-Pedelects, pastillas de freno con un coeficiente de rozamiento insuficiente, así como componentes ligeros mal contruidos pueden provocar accidentes con consecuencias muy graves. ¡Lo mismo es aplicable a un montaje inadecuado!

Tomillos y llave dinamométrica

⚠ Todos los tomillos de la S-Pedelec deben apretarse siempre con el par de apriete correcto. Muchos componentes llevan impreso el par necesario para la fijación. Viene determinado en torques (Nm) y se ajusta mediante una llave dinamométrica. Lo más adecuado es utilizar una llave dinamométrica que cuando alcanza el par establecido deja de hacer fuerza y emite una señal acústica. De lo contrario, los tomillos podrían quebrarse o romperse. Si no dispone de una llave dinamométrica, se recomienda delegar estos trabajos a un distribuidor Stromer. Encontrará una tabla con los pares de apriete más importantes para uniones roscadas en la sección «Uniones roscadas».

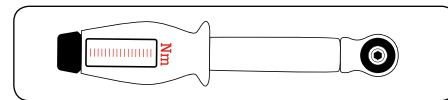

Llave dinamométrica

- ¡El mantenimiento y la limpieza de las partes activas abiertas solo puede ser realizado por un distribuidor Stromer!
- Extraiga la batería antes de limpiar su S-Pedelec. Asegúrese de que vuelve a cerrar la caja de la batería totalmente.
- Cuando limpie la batería, procure no tocar ningún contacto ni, como consecuencia, unirlos entre ellos. Si estos fuesen conductores, usted podría sufrir daños y deteriorar la batería.
- La limpieza con un dispositivo de líquido a presión puede causar daños en el sistema eléctrico. La presión elevada puede hacer que el producto de limpieza entre en las piezas selladas y las estropee.
- Evite que los cables y componentes eléctricos se dañen. ¡Si esto sucede, la S-Pedelec debe mantenerse desactivada hasta que un distribuidor Stromer la supervise!

⚠ Antes de realizar cualquier tipo de trabajo, desconecte el sistema eléctrico, retire la batería y vuelva a cerrar la caja de la batería.

Cadena / motor

Para garantizar un funcionamiento adecuado la cadena de transmisión debe limpiarse y lubricarse periódicamente (véase la sección «Plazos e inspección de los trabajos»). La suciedad se puede eliminar con un lavado normal de la S-Pedelec. También se puede limpiar la cadena frotándola con un paño impregnado en lubricante. Si está limpia, deberán engrasarse los puntos de articulación con un lubricante apropiado. Pasado un tiempo, debe eliminarse el lubricante en exceso.

Tensión de la cadena

Para un correcto funcionamiento de la cadena y de los cambios, la cadena debe tener una tensión determinada. De lo contrario, esta podría salirse y producir una caída. Los desviadores tensan la cadena automáticamente.

i El barro y la tensión permanente gastan la cadena. Es necesario cambiar la cadena en cuanto puede levantarse de manera significativa (unos 5 mm) del plato delantero.

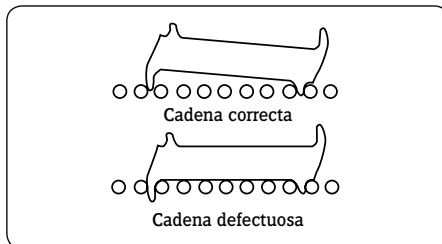

En ocasiones las cadenas modernas para desviadores no tienen eslabones. Para abrirlas, cambiarlas o cerrarlas se necesitan herramientas especiales. Estas deben cambiarse en un distribuidor Stromer.

Otras cadenas se suministran/montan con eslabones. A veces se pueden abrir sin herramientas. Si tienen la anchura adecuada y en función de cada grupo motopropulsor, estos eslabones también se pueden utilizar para reparar una cadena estropeada durante el recorrido.

Llantas / neumáticos

⚠ Las llantas están sujetas a un desgaste elevado y son elementos relevantes para la seguridad. Se van desgastando con la conducción. Si ve que están deterioradas, deje de conducir con esas llantas. Pida a su distribuidor Stromer que compruebe su estado y que las reemplace en caso necesario. El desgaste puede debilitar las llantas y provocar caídas y accidentes graves.

⚠ Controle también de forma periódica los neumáticos de su S-Pedelec. En los laterales de los neumáticos se encuentran indicadas la presión máxima y mínima permitida. Aténgase a estos datos, de lo contrario, el neumático podría saltar de la llanta o estallar. ¡Si los datos de presión impresos sobre las llantas y los neumáticos difieren, aplique la mínima presión máxima y la máxima presión mínima!

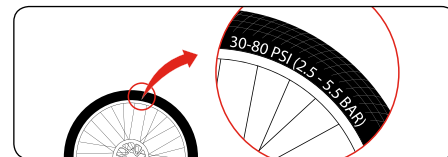

i Para neumáticos Stromer de dimensiones 57–584 (ST1 54 – 584) se recomienda una presión operativa de 2.2 bar / 32 psi.

i Los neumáticos son partes de rodadura. Compruebe con regularidad la presión, el perfil y el estado de los mismos. No todos los neumáticos son adecuados para cualquier aplicación. Los neumáticos de una S-Pedelec solo pueden sustituirse por otros homologados y aprobados por el fabricante. En este caso debe tenerse en cuenta el tamaño correcto. Para elegir los neumáticos es imprescindible que consulte con un distribuidor Stromer. Todos los neumáticos utilizados con la Stromer deben contar con un permiso E para bicicletas eléctricas de conformidad con la certificación ECE R75.

i Existen neumáticos especiales para circular en invierno. Pregunte a su distribuidor Stromer cuáles son los neumáticos con perfil especial y un compuesto de caucho que se adapte a sus necesidades.

Las siguientes dimensiones de neumáticos están homologadas por Stromer:

Denominación en pulgadas, medidas ETRTO

27,5 × 2,25" (650b) e 57-584

ST5, ST3: 57-584; ST1: 54-584

Subsanar un pinchazo

i Diríjase a su distribuidor Stromer o a un taller autorizado S-Pedelec para reparar un pinchazo de un neumático.

Frenos

Su Stromer está equipada con un freno de disco hidráulico.

⚡ Los frenos y los sistemas de freno son componentes relevantes para la seguridad. Deben revisarse periódicamente. Para ello son necesarios los conocimientos de un especialista y herramientas específicas. ¡Deje que su distribuidor Stromer realice todos los trabajos en su S-Pedelec! Los trabajos realizados de forma inadecuada ponen en peligro la seguridad de uso de la S-Pedelec.

i Los discos y las pastillas de freno son piezas especialmente sujetas al desgaste. En un distribuidor oficial, compruebe el desgaste de estos componentes relevantes para la seguridad y sustíyalos cuando sea necesario.

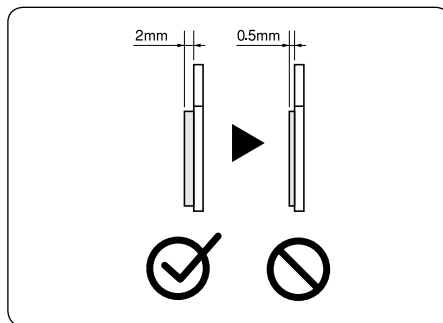

Fuente: Shimano® techdocs

⚡ No toque el disco de freno cuando esté girando o justo después de frenar. Existe riesgo de lesiones y quemaduras.

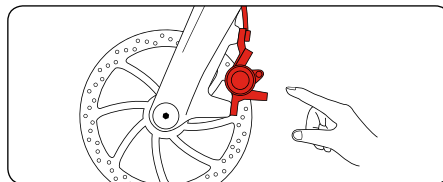

Advertencias de seguridad para discos de freno hidráulicos

⚡ Evite frenar constantemente durante períodos prolongados, como puede ocurrir durante trayectos con pendientes pronunciadas. Esto podría formar burbujas de vapor y ocasionar el fallo total del sistema de frenos. Las consecuencias pueden ser caídas y daños graves.

La palanca de frenos no debe accionarse si la S-Pedelec está recostada o al revés. Las burbujas de aire también pueden llegar al sistema hidráulico y hacer que falle el sistema de frenos. Cada vez que traslade la bicicleta, compruebe si el punto de presión de los frenos parece más suave que antes. A continuación, accione los frenos unas cuantas veces, lentamente. Esto permite que se purgue el sistema de frenos.

Si el punto de presión sigue estando suave, evite seguir conduciendo. El distribuidor Stromer debe purgar el freno.

i Puede evitar este problema si acciona la palanca de freno antes de transportar la bicicleta y si la fija en esta posición mediante una cinta. Esto evitará que el aire penetre en el sistema hidráulico.

Antes de limpiar el sistema de frenos, le sugerimos que lea las instrucciones suministradas por el fabricante de los componentes.

 Encontrará información sobre los frenos de su S-Pedelec en el manual de instrucciones del fabricante en www.stromerbike.com/support y en su sitio web en Internet.

Marchas

 ¡Los cambios son componentes relevantes para la seguridad! Lea las instrucciones de uso de los fabricantes y familiarícese con el manejo y el tipo de cambio de su S-Pedelec antes de usarla por primera vez. ¡Deje que su distribuidor Stromer realice los trabajos en los cambios! Los trabajos realizados de forma inadecuada ponen en peligro la seguridad de uso de la S-Pedelec.

 Encontrará información sobre las marchas de su S-Pedelec en el manual de instrucciones del fabricante en www.stromerbike.com/support y en su sitio web en Internet.

Está prohibido tunear la S-Pedelec

 No realice ninguna modificación técnica en la S-Pedelec. Cualquier tipo de manipulación para aumentar el rendimiento o la velocidad puede acarrear consecuencias graves de tipo legal y poner en riesgo la seguridad.

Posibles consecuencias legales:

- La S-Pedelec está sujeta a autorización y seguro obligatorios. Serán aplicables todas las disposiciones legales con respecto al equipamiento y regulaciones de autorización.
- El fabricante quedará exento de toda responsabilidad y se anulará la garantía.
- No se pueden descartar consecuencias penales; por ejemplo, por los daños causados a terceros por negligencia.
- Extinción del seguro de la bicicleta.

Posibles consecuencias técnicas:

- Las modificaciones técnicas podrían interferir en el funcionamiento y provocar desperfectos o roturas en las piezas.
- El motor y la batería se sobrecargan y se calientan en exceso. Consecuencia: daños irreparables y riesgo de incendio.

Las exigencias serán más estrictas en relación con los frenos y otros componentes. Consecuencia: fallos de funcionamiento, sobrecalentamiento y desgaste acelerado.

Esquema de revisión

 La tecnología moderna de la S-Pedelec ofrece potencia, pero debe ser revisada periódicamente por especialistas cualificados. Para ello son necesarios conocimientos especializados y herramientas específicas. ¡Deje que su distribuidor Stromer realice los trabajos en su S-Pedelec!

Las labores que usted debería poder realizar sin poner en riesgo su seguridad aparecen en **negrita**. Para garantizar un funcionamiento seguro y permanente, y para mantener la garantía es imprescindible:

- Limpiar su S-Pedelec cada vez que la utilice y comprobar que no tiene daños.
- Dejar que su distribuidor Stromer lleve a cabo las inspecciones.
- Comprobar el estado de su S-Pedelec cada 300-500 km o cada 3-6 meses.
- Comprobar que todos los tornillos, tuercas y cierres ejes pasantes bien apretados.
- ¡Utilizar una llave dinamométrica para ajustar las conexiones roscadas!
- Realizar el mantenimiento y lubricado de las piezas móviles (excepto las superficies de freno) según las instrucciones del fabricante.
- Reparar los daños producidos sobre la pintura.
- Sustituir las piezas defectuosas y desgastadas.

 Encontrará información sobre los componentes, sus cuidados y mantenimiento en el manual de instrucciones del fabricante en www.stromerbike.com/support y en su sitio web en Internet.

Plazos e inspección de los trabajos

i ¡Pregunte a su distribuidor Stromer cuál es el lubricante adecuado! No todos los lubricantes son adecuados para todos los usos. ¡Un lubricante inapropiado puede provocar daños y afectar al funcionamiento!

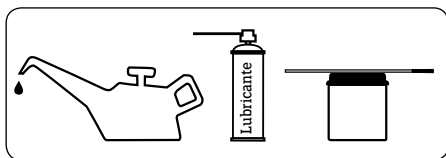

Trabajos a realizar

Controlar:

- Neumáticos y ruedas

Pares de apriete:

- Manillar
- Manivelas

Ajustar los siguientes componentes:

- Juego de dirección
- Frenos
- Pedales
- Todos los tornillos de fijación
- Tija
- Sillín
- Cambios
- Elementos de amortiguación

Antes de cada uso de la S-Pedelec

Trabajos a realizar

Mantenimiento / inspección:

Controle lo siguiente:

- **Radios**
- **Desgaste y concentricidad de las llantas**
- **Daños de las ruedas y cuerpos extraños**
- **Ejes pasantes**
- **Operatividad de los cambios**
- **Operatividad de los frenos**
- **Frenos hidráulicos: estanqueidad**
- **Iluminación**
- **Timbre o bocina**
- **Neumáticos: que estén correctamente fijados y que tengan la presión adecuada**

Cada 300-500 kilómetros

Trabajos a realizar

Comprobar:

- **Cadena de transmisión**
- Comprobar el desgaste de las pastillas de freno y sustituir las si fuese necesario

Limpiar:

- **Cadena de transmisión**

Lubricar:

- **La cadena con el lubricante apropiado**

Controlar:

- La fijación de todas las conexiones roscadas

Cada 3000 kilómetros

Trabajos a realizar

Verificar, limpiar y, si fuese el caso, sustituir en un distribuidor Stromer:

- Bujes
- Pedales
- Frenos
- Juego de dirección
- Cambios
- Cadena

Después de realizar viajes bajo la lluvia

Trabajos a realizar

- Eliminar la humedad, secar

Limpiar y engrasar:

- **Marchas**
- **Cadena**

i La primera revisión es fundamental para el funcionamiento seguro y sin problemas de su S-Pedelec. Los cables y los radios se estiran, mientras que las uniones roscadas pueden aflojarse. Por tanto, se recomienda encarecidamente dejar en manos de su distribuidor Stromer la primera revisión de su bicicleta.

Lubricación



¡Los trabajos en una S-Pedelec requieren conocimientos técnicos, herramientas especiales y experiencia! ¡Deje que todos los trabajos relacionados con piezas relevantes para la seguridad los realice o los controle un distribuidor Stromer!

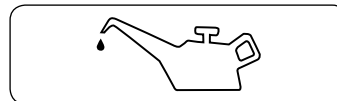

Plan de lubricación

¿Qué debe lubricarse?	¿En qué intervalos?	¿Con qué lubricante?
Cadena	después de la limpieza de la suciedad, después de conducir bajo la lluvia, cada 250 km	aceite para cadena
Cables de los cambios	en caso de mal funcionamiento, una vez al año	aceite sin silicio
Rodamientos de la rueda, del pedal e interiores	una vez al año	aceite para rodamientos
Roscas durante el montaje	durante el montaje	lubricante de montaje
Superficies de contacto de piezas de carbono	durante el montaje	pasta de montaje para carbono
Superficies deslizantes de las conexiones roscadas	una vez al año	aceite, lubricante en spray
Tija metálica en el cuadro de metal	durante el montaje	aceite
Articulaciones de los cambios	en caso de mal funcionamiento; una vez al año una vez al año	lubricante en spray

Uniones roscadas



Todas las uniones roscadas de la S-Pedelec deben apretarse con el par de apriete correcto (la fuerza de apriete correcta) para que queden bien fijas. Un par de apriete demasiado elevado puede dañar los tornillos, las tuercas o el componente. Es imprescindible que utilice una llave dinamo-métrica. ¡Sin esta herramienta especial no podrá apretar las uniones roscadas correctamente!



Si se especifica un par para un componente, es preciso que lo respete. Lea también el manual de instrucciones del fabricante, pues suele incluir los pares de apriete correctos.



Si una unión roscada está equipada con un producto de seguridad de roscado (adhesivo para tornillos como p. ej., Loctite), cada vez que los abra, los afloje o los vuelva a enroscar, deberá utilizar el producto de seguridad de roscado.

Componentes	ST5	ST3	Par
Apriete de las manetas (Ergon GS1-L) – Unidad de soporte/manillar	*	*	5 Nm
Apriete de la palanca de freno (HD944) – Unidad de la potencia	*		5 – 7 Nm
Apriete de la palanca de freno (HD942) – Manillar		*	5 – 7 Nm
Apriete de la palanca de cambio (Shimano Alfine Di2) – Unidad de soporte	*		5 – 7 Nm
Apriete de la palanca de cambio (Microshift) – Manillar		*	3 Nm
Extensor de manillar Expander	*		7 Nm
Apriete del soporte – Manillar		*	6 Nm
Apriete del soporte – Cuello de horquilla (aluminio) Tornillo superior/inferior	*		6 Nm/5 Nm
Apriete del soporte – Cuello de horquilla (aluminio) Tornillo superior/inferior		*	9 Nm/8 Nm
Apriete de la cubierta del juego de dirección – Cuello de horquilla (unidad de de soporte del manillar)	*	*	3,5 Nm
Cubierta de plástico del soporte	*	*	0,5 Nm
Adaptador SP Gadget	*	*	0,5 Nm
Apriete del bastidor del sillín	*	*	13 – 15 Nm
Apriete del ángulo del sillín	*	*	10 – 12 Nm
Abrazadera de sillín	*	*	10 Nm
Eje delantero	*	*	20 Nm
Eje trasero	*	*	25 Nm
Disco de freno (6 agujeros, buje VR)	*	*	4 – 6 Nm
Disco de freno (4 agujeros, buje HR)	*	*	9 – 11 Nm
Rodamientos interiores, FSA MegaExo	*	*	40 – 50 Nm
Biela del pedal, FSA MegaExo	*	*	38 – 41 Nm

Componentes	ST5	ST3	Par
Pedales	*	*	40 Nm
Cambio trasero	*	*	8 – 10 Nm
Caja de la batería	*	*	0,5 Nm
Soporte para botella	*	*	3,5 Nm
Pinza de freno	*	*	6 – 8 Nm
Pernos de la zapata de freno	*	*	0,8 – 1,2 Nm

Posiciones especiales

Tornillo de los guardabarros al puente del cuadro	*	*	5,5 Nm
Pata de cabra	*	*	32 Nm
Tornillo del adaptador del guardabarros al eje pedalier	*	*	1 Nm
Tornillos traseros de la varilla del guardabarros al cuadro	*	*	4 Nm
Tornillo del soporte de matrícula al guardabarros	*	*	2 Nm
Tornillo desde la luz hasta el soporte de matrícula	*	*	2 Nm
Tornillo de la varilla del portaequipajes al cuadro	*	*	5,5 Nm
Tornillo delantero del portaequipajes a la lámina de protección	*	*	3,5 – 4 Nm
Tornillo trasero del portaequipajes a la lámina de protección	*	*	3,5 – 4 Nm
Tornillos de la varilla del guardabarros a la horquilla	*	*	1,3 Nm
Tornillo superior del guardabarros a la horquilla	*	*	5 Nm
Tornillos de la luz delantera al soporte (Supernova)	*		5 – 6 Nm
Tornillos de la luz delantera al soporte (Roxim)		*	4 Nm

Componentes	ST1	Par
Apriete de las manetas (Grips GP10 black) - manillar	*	4 Nm
Apriete de la palanca de freno (HD-E520 Front) - manillar	*	6 Nm
Apriete de la palanca de freno (HD-E520 Rear) - manillar	*	6 Nm
Apriete de la palanca de cambio (microshift RD 942) - manillar	*	3 Nm
Apriete del soporte - manillar	*	5,5 Nm
Apriete del soporte - Cuello de horquilla (aluminio)	*	5,5 Nm
Apriete de la cubierta del juego de dirección – Cuello de horquilla (unidad de de soporte del manillar)	*	3,5 Nm
Apriete del bastidor del sillín	*	13 – 15 Nm
Apriete del ángulo del sillín	*	10 – 12 Nm
Ajuste del bastidor y de la inclinación del sillín	*	12 – 15 Nm
Abrazadera de sillín	*	10 Nm
Eje delantero	*	20 Nm
Eje trasero	*	25 Nm
Disco de freno (6 agujeros, buje VR)	*	4 – 6 Nm
Disco de freno (4 agujeros, buje HR)	*	9 – 11 Nm
Rodamientos interiores	*	40 – 50 Nm
Biela del pedal	*	38 – 41 Nm
Pedales	*	40 Nm
Cambiador de marchas	*	8 – 10 Nm
Fundas para cables	*	3 Nm

Componentes	ST1	Par
Guía de cable superior	*	3 Nm
Guía de cable inferior	*	3 Nm
Eje pasante	*	5 Nm
Timbre	*	4,5 Nm
Soporte para botella	*	3,5 Nm
Pinza de freno	*	6 – 8 Nm
Pernos de la zapata de freno		0,8 – 1,2 Nm

Posiciones especiales

Tornillo de los guardabarros al puente del cuadro	*	5.5 Nm
Pata de cabra	*	32 Nm
Tornillos traseros de la varilla del guardabarros al cuadro	*	4 Nm
Tornillo del soporte de matrícula al guardabarros	*	2 Nm
Tornillo desde la luz hasta el soporte de matrícula	*	2 Nm
Tornillo de la varilla del portaequipajes al cuadro	*	5,5 Nm
Tornillo delantero del portaequipajes a la lámina de protección	*	3,5 – 4Nm
Tornillo trasero del portaequipajes a la lámina de protección	*	3,5 – 4Nm
Tornillos de los guardabarros a la horquilla	*	1,3 Nm
Tornillo superior del guardabarros a la horquilla	*	5 Nm
Tornillos de la luz delantera al soporte	*	4Nm

Pares de apriete generales para uniones roscadas

Tomillos de acero con roscas de aluminio

M3	1,4 Nm
M4	2,0 Nm
M5	3,9 Nm
M6	6,7 Nm
M8	15,3 Nm
M10	31,5 Nm

Tomillos de acero con roscas de acero

M4	2,2 Nm
M5	4,3 Nm
M6	7,4 Nm
M8	17,0 Nm
M10	35,0 Nm

GARANTÍA, DEFECTOS, DESGASTE

Al realizar la compra de su S-Pedelec se le entregaron por separado las condiciones de garantía y limitaciones de responsabilidad. También puede consultarlas en cualquier momento en www.stromerbike.com/support.

Si encuentra algún defecto, póngase en contacto con su distribuidor Stromer. A título de comprobantes, lleve siempre con usted todos los tiquets de compra y facturas de mantenimiento.

Desgaste

Tenga en cuenta que los componentes de la S-Pedelec están expuestos a un mayor desgaste que los de una bicicleta sin propulsión adicional. Esto se debe a un mayor peso del vehículo y a una velocidad media mayor, que se alcanza debido a la propulsión.

El mayor desgaste no es un defecto y no está cubierto por la garantía.

Los componentes a los que suele afectar son:

- Neumáticos
- Piezas de accionamiento
- Pastillas de freno
- Radios

La batería está sujeta al envejecimiento y por eso está considerada una pieza de desgaste. Tenga en cuenta que la batería, en función de la edad y tiempo de uso puede perder alcance en parte. Verifíquelo cuando planifique trayectos y cambie la batería a tiempo cuando sea necesario. Encontrará una batería de repuesto en su distribuidor Stromer.

DATOS TÉCNICOS

Peso total permitido de la Stromer S-Pedelec: 150 kg
Vehículo, incl. batería + conductor + equipaje + remolque

	ST5	ST3	ST1
Motor	SYNO Drive Sport*	SYNO Drive II*	Cyro Drive II*
SOPORTE DE MOTOR	hasta 45 km/h	hasta 45 km/h	hasta 45 km/h
POTENCIA	850 W	820 W	600 W
POTENCIA EE. UU.	650 W	600 W	550 W
PAR	48 Nm	44 Nm	35 Nm
ALCANCE	hasta 180 km	hasta 180 km	hasta 180 km

* En función de la ubicación es probable que sea obligatorio el permiso de circulación y un seguro/matriculación.

CARGADOR	CR245	CR246**
ENTRADA	100-240VAC ~ 50-60 Hz 3A	230-240VAC ~ 50-60 Hz 1,8A
SALIDA	54.6VDC / 4.5A 11.2VDC / 1A	54.6VDC / 4.5A 12VDC / 0,75A
RANGO PERMITIDO DE TEMPERATURAS DE CARGA [°C]	0...40°C	0...40°C

** Solo en la UE

BATERÍAS DE IONES DE LITIO	BQ500	BQ618	BQ814	BQ983 Model ST1306AC	BQ983 Model ST983
VOLTAJE [V]	48	47,45	48	48	47,06
CAPACIDAD [AH]	10,5	12,3	15,9	19,8	20,4
ENERGÍA [WH]	500	618	814	983	983
TIEMPO DE CARGA CON CARGADOR CR190 [H:MIN]	3:55	4:50	5:30	6:30	6:30
TIEMPO DE CARGA CON CARGADOR CR245 [H:MIN]	3:40	4:00	4:45	5:30	5:30
TIEMPO DE CARGA CON CARGADOR CR246 [H:MIN]	3:40	4:00	4:45	5:30	5:30
TIEMPO DE CARGA CON CARGADOR CR65 [H:MIN]	11:00	12:00	15:00	18:00	18:00
RANGO PERMITIDO DE TEMPERATURAS DE ALMACENAMIENTO [°C]	-20...60°C	-20...60°C	-20...60°C	-20...60 °C	-20...60 °C
RANGO PERMITIDO DE TEMPERATURAS DE DESCARGA [°C]	-20...60°C	-20...60°C	-20...60 °C	-20...60 °C	-20...60 °C
RANGO PERMITIDO DE TEMPERATURAS DE CARGA [°C]	0...45°C	0...50°C	0...50°C	0...50 °C	0...50 °C
PESO APROX. [KG]	3	5	5	5	5

i Si se supera en exceso el tiempo de carga indicado, interrumpa el proceso de carga. Lleve la batería y el cargador a un distribuidor Stromer para su comprobación.

CONSEJOS PARA LA PROTECCIÓN DEL MEDIO AMBIENTE

Asegúrese de eliminar todo el embalaje según lo dispuesto en la legislación y separado según el tipo de residuo.

Productos de limpieza y cuidados generales

Por favor, piense en el medioambiente al cuidar y limpiar su S-Pedelec. Conviene utilizar productos de cuidado y limpieza biodegradables siempre que sea posible.

Asegúrese de no verter ningún producto de limpieza en el alcantarillado. Al limpiar la cadena, utilice una herramienta adecuada para ello y deshágase del lubricante de forma adecuada en un punto de recogida de desechos previsto a tal efecto.

Limpiadores de frenos y lubricantes

Tome las mismas medidas cuando utiliza limpiadores de frenos y lubricantes que cuando utiliza productos de limpieza y cuidados generales.

Neumáticos y mangueras

Los neumáticos y las mangueras no son desechos residuales o del hogar y deben eliminarse en un punto limpio cercano.

Baterías de S-Pedelec

Las baterías de las S-Pedelec deben tratarse como mercancías peligrosas y, por lo tanto, deben cumplir requisitos especiales de etiquetado. Es obligatorio entregarlas en las instalaciones del distribuidor Stromer o fabricante.

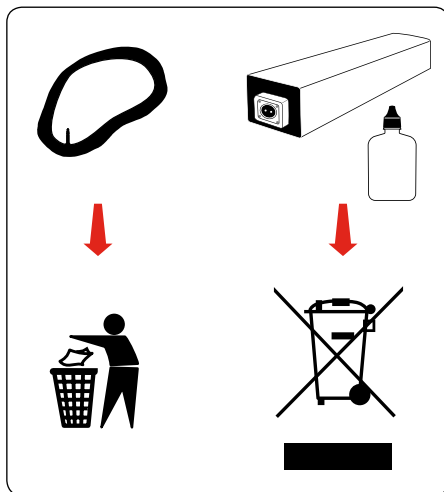

AVISO LEGAL

myStromer AG
Freiburgstrasse 798
CH-3173 Oberwangen

Europa:

info@stromerbike.com
Teléfono: +41 31 848 23 00

EE. UU.:

service@stromerbike.com
Teléfono: (800)819-4262

Responsable de la distribución y el marketing del manual de instrucciones: inMotion mar.com
Rosensteinstr. 22, D-70191 Stuttgart
Tel +49 711 35164091, Fax +49 711 35164099
info@inmotionmar.com, www.inmotionmar.com
Contenido e imágenes: Veidt Anleitungen, Friedrich-Ebert-Strasse 32, 65239 Hochheim
Tel.: +49 1522 8982009, Veidt-Anleitungen@email.de
Evaluación legal realizada por un despacho de abogados especializados en derecho de propiedad intelectual

Este manual de instrucciones cumple los requisitos y el ámbito de aplicación de DIN EN ISO 4210. En caso de que el vehículo se suministre o utilice fuera del campo de aplicación de estas normas, el fabricante deberá adjuntar las instrucciones adicionales necesarias.

© El duplicado, la reimpresión y traducción, así como cualquier uso con fines económicos (aunque sea en parte en forma impresa o en formato electrónico) solo estarán permitidos si se cuenta con el permiso previo por escrito.

Stromer ST1 ST3 ST5 ES Edición 1.0, marzo 2019

REVISIONES

1. Revisión:

Trabajos realizados:

Materiales montados:

Fecha: _____

Firma: _____

Sello del vendedor

2. Revisión:

Trabajos realizados:

Materiales montados:

Fecha: _____

Firma: _____

Sello del vendedor

3. Revisión:

Trabajos realizados:

Materiales montados:

Fecha: _____

Firma: _____

Sello del vendedor

4. Revisión:

Trabajos realizados:

Materiales montados:

Fecha: _____

Firma: _____

Sello del vendedor

5. Revisión:

Trabajos realizados:

Materiales montados:

Fecha: _____

Firma: _____

Sello del vendedor

6. Revisión:

Trabajos realizados:

Materiales montados:

Fecha: _____

Firma: _____

Sello del vendedor

7. Revisión:

Trabajos realizados:

Materiales montados:

Fecha: _____

Firma: _____

Sello del vendedor

8. Revisión:

Trabajos realizados:

Materiales montados:

Fecha: _____

Firma: _____

Sello del vendedor

9. Revisión:

Trabajos realizados:

Materiales montados:

Fecha: _____

Firma: _____

Sello del vendedor

10. Revisión:

Trabajos realizados:

Materiales montados:

Fecha: _____

Firma: _____

Sello del vendedor

11. Revisión:

Trabajos realizados:

Materiales montados:

Fecha: _____

Firma: _____

Sello del vendedor

12. Revisión:

Trabajos realizados:

Materiales montados:

Fecha: _____

Firma: _____

Sello del vendedor

Version 1.0
Artikel Nr. 401549

myStromer AG

Freiburgstrasse 798 | CH-3173 Oberwangen | Switzerland
stromerbike.com | info@stromerbike.com

 **SWISS TECHNOLOGY**

+STROMER-
